

Faszination nach Maß

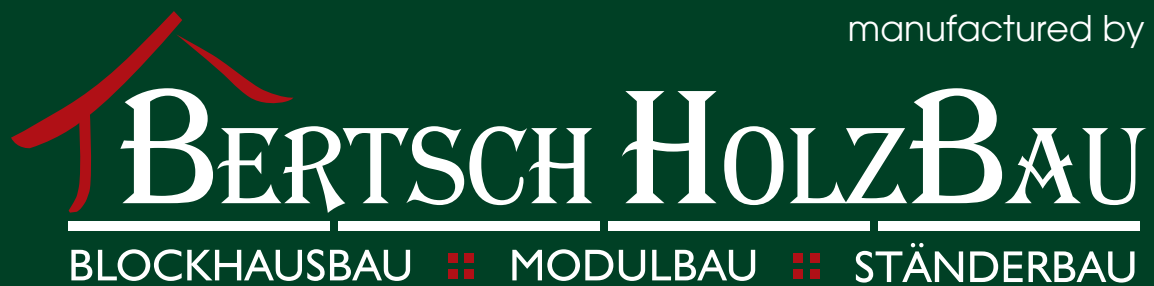

Ideenkatalog



Ab S.
84

BLOCK-/GARTENHÄUSER

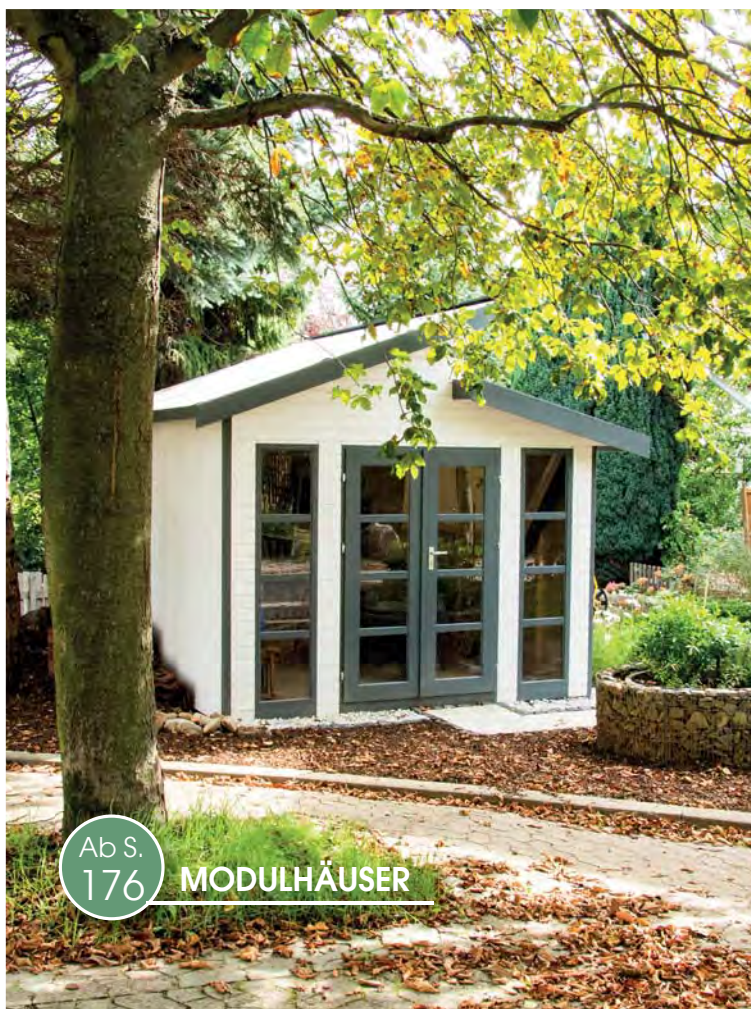

Ab S.
176

MODULHÄUSER

WAS MACHT BERTSCH HOLZBAU AUS?

- Individualität
- Flexibilität
- Vielseitigkeit
- Spitzenqualität
- Kurze Lieferzeiten trotz Maßanfertigung
- Liebe zum Detail



Ab S.
20

CARA / CARA EASY

INSPIRATION GEFÄLLIG?

In diesem Katalog finden Sie einen Auszug aus unserer Produktpalette. Er soll Ihnen als Anregung für Ihre Ideen dienen.

Machen Sie sich die Vielzahl an Möglichkeiten und Kombinationen zu nutze und gestalten Sie Ihr eigenes Traum-Projekt, egal ob für private oder gewerbliche Zwecke. Natürlich können Sie sich auch einfach für eines der abgebildeten Modelle entscheiden.

Weitere Impressionen ab Seite 205



Ab S.
58

FREISITZ HELENA



Ab S.
67

CARPORTS / GARAGEN



Ab S.
196

PAVILLONS



Ab S.
140

FREIZEITHÄUSER



Liebe Holzfreunde,

seit vielen Jahren produzieren wir Holzprodukte in fast allen Variationen aus Überzeugung und Leidenschaft mit dem Anspruch auf ständige Weiterentwicklung. Frei nach dem Motto: „Wer aufhört besser werden zu wollen, hat aufgehört gut zu sein.“

Wenn Sie schon immer den Wunsch hatten, im Außenbereich Ihr Traumobjekt aus Holz zu verwirklichen, egal, ob für private oder gewerbliche Zwecke, egal, ob klein oder groß, egal, ob modern oder traditionell und auch egal, ob es sich bei dem Wunschobjekt um Wandschrank, Hochbeet, Pergola, Geräte-, Garten-, Freizeit-, oder Wohnhaus, Freisitz, Pavillon, Carport, Garage, Werkstatt, Fahrradunterstand, Hundehütte etc. handelt, sind wir mit Professionalität und Liebe zum Detail zusammen mit unseren Holzfachhändlern (nur über sie können unsere Produkte bezogen werden) der optimale Experte und Partner für Sie.

Wir verwenden erstklassige Holzmaterialien aus nordeuropäischen Wäldern. Neuerdings bieten wir zusätzliche Wandschalungen in verschiedenen Ausführungen und Terrassendielen in sibirischer Lärche an. Die komplette Fertigung, angefangen bei der Holz Auswahl über das Profilieren und Fräsen der Bohlen etc., bis hin zur Fertigung der Fenster und Türen wie auch aller Holz-Zubehörteile, liegt allein in unserer Hand. Nur so ist es uns möglich, Ihren individuellen Wünschen zu entsprechen. Unsere langjährige Erfahrung, modernste Produktionsanlagen, aber auch die ständige Weiterentwicklung unserer Produktionsmethoden, garantieren Ihnen die qualitativ hochwertige Ausführung der gesamten Holzkonstruktion und so dauerhafte Freude an unseren Objekten.

Je nach Bedarf fertigen wir unsere Blockhäuser in Wandstärken von 28, 33, 45, 58, 70, 94 und 112 mm und das Cara Programm mit 27 mm Rhombus-, 28 mm Stülpchalung (NEU) und Trapezchalung (NEU), sowie mit 28 u. 45 mm Blockbohlen. Mit komplett vorproduzierten Boden- und Wandelementen liefern wir unsere Modulhäuser; in der BASIC-Variante in 19 mm WS mit Soffline- und Trapezchalung (NEU).

In der PREMIUM-Ausführung (NEU) mit stärkerer Wandschalung (28 mm Blockbohlen-, Trapez- oder Stülpchalung oder 27 mm Rhombusschalung) bieten wir neben dem vorgefertigten 19mm Fußbodenpaket auch einen 21mm-Fußboden, der zum nachträglichen Einbau lose geliefert wird.

Das Pavillon Programm liefern wir mit 28 und 45 mm WS und das Cara easy-Programm mit 28 mm Blockbohle-, Trapez- oder Stülpchalung, sowie mit 27er Rhombusschalung.

Alle unsere Objekte bieten neben ihrem harmonischen Erscheinungsbild auch viele weitere durchdachte Detaillösungen. Als zusätzliche Flachdachhausvariante gibt es nun auch eine ohne Dachüberstände, mit der Bezeichnung CUBO (NEU), nur bei Modul- u. CARA-Bauweise möglich.

Sie haben die Möglichkeit, unsere Modulhäuser, Pavillons und Cara easy Modelle fertig farbbehandelt in Ihrer Wunschfarbe zu erhalten (alle Türen und Fenster bei jeder BHB-Bauweise). Darüber hinaus können Sie alle Pavillonmodelle komplett mit beschindelter Dachfläche bestellen. Alle Blockbohlen- und Ständerkonstruktions-Modelle (Cara) können Sie mit unserem BHB Holzöl fertig vorgeölt erhalten. Eine ausführliche Beratung über Ihr individuelles Wunschobjekt erhalten Sie von Ihrem kompetenten Berater im Holzfachhandel.

Bei der Umsetzung Ihrer Ideen wünschen wir Ihnen viel Spaß.

Mit besten Grüßen
Joachim Bertsch

MERKMALE UNSERER PRODUKTE

Vorab:

Sie erhalten von uns ein Produkt, das mit sehr hoher Präzision maschinell gefertigt wird. Damit Ihr Wunschobjekt auch perfekt aufgebaut werden kann, ist es sehr wichtig, dass das Fundament waagrecht auf einem frostsicheren Fundament erstellt wird. (Informationen zu Fundamentarten finden Sie auf Seite 6).

Bodenaufbau

- Imprägnierter Sockelrahmen ¹ von 40 / 60 mm bei 28 mm Wandstärke und 60 / 80 mm ab 33 mm Wandstärke
- Bei 19 - 33 mm Wandstärke besteht die Fußbodenschalung aus 19 mm Nut- und Federbrettern inkl. Sockelleisten (nicht bei Modulbau u. Cara easy).
- Ab einer Wandstärke von 45 mm ist die Fußbodenschalung aus 21 mm Hobeldielen (optional auch in 28 mm Materialstärke möglich) inkl. Sockelleisten



Wandaufbau

- Im Blockbohlenbau hohe Stabilität und Winddichtheit durch Chaletfräsung bei allen Eckverbindungen
- Ab einer Wandstärke von 45 mm spezielle Profile mit konischer Doppelnut und Feder für noch höhere Standfestigkeit und leichtere Montage
- Giebel + Seitenblockbohlen an Dachschräge angepasst
- Ständer-/Rahmenkonstruktion mit Eck-Überblattung und Verzapfung
- Verschiedene Wandelemente für die Ausfachung der Skelettkonstruktion möglich - siehe Seiten 20 und 42. Alle Bauteile sind auf passende Länge geschnitten und vorgebohrt.
- Bei Modulhäusern, Pavillons und Cara easy Bauweise sind die Wände auf einer Rahmenkonstruktion vorgefertigt. D. h. Sie bauen die Elemente einfach zusammen und erzielen dadurch einen schnellen Aufbau.
- So weit technisch möglich, sind alle Bauteile auf passende Länge und Höhe geschnitten und vorgebohrt.

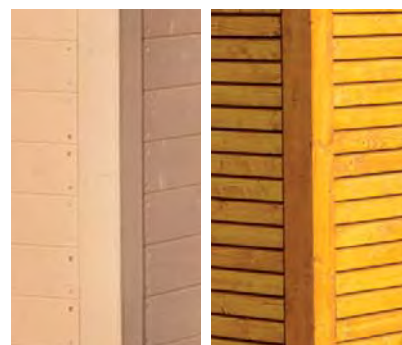

28/45 mm Blockbohle

Rhombusschalung

Dachaufbau

- Dachschalung aus 19 mm Nut- und Federbrettern
- Dachsparren bei 28 mm Wandstärke 60/140 mm, bei 33 mm WS 80/160 mm
- Dachsparren ab 45 mm Wandstärke 80/160 mm und stärker, je nach Größe des Hauses (Bei Blockhäusern ab 45 mm Wandstärke oder Cara Modellen ist eine Ziegeleindeckung möglich. Bitte bei Bestellung angeben!)
- Wahlweise gerade ¹ oder geschweifte ² Blende am Giebel
- Dreikantleiste am Giebel für korrekten Wasserablauf ³
- Wir bauen Ihr Wunschdach. Verschiedenste Dachformen lassen sich mit unseren Modellen realisieren.
- Unsere Standarddachformen sind je nach Modellreihe: Satteldach*, Walmdach*, Flachdach, Pult-*, und Doppelpultdach*, sowie Spitz-/Zeltdach*
- Bei den Pavillonmodellen (max. Durchmesser 4,0 m) sind die Dachflächenelemente ebenfalls fertig vormontiert und können auf Wunsch beschindelt geliefert werden.
- Bei all unseren Modellen können optional statt Längspfetten (von Giebel zu Giebel laufend) auch Sparrendächer (von First zur Traufe laufend) gefertigt werden. Bitte bei Ihrer Bestellung angeben.

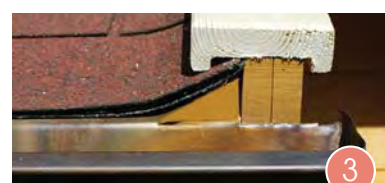

* unter 10° Dachneigung empfehlenswert, die Dächer mit EPDM-Folie einzudecken. Erst ab 10° DN mit Dachschindeln empfehlenswert.

FUNDAMENT

FLÄCHENFUNDAMENT TYP 1 für Häuser bis 380 x 380 cm

1. Fläche abstecken und Erdaushub von ca. 15-20 cm Tiefe.
Ca. 25 cm umlaufend größer als die Abmaße des Gartenhauses abstecken.
Größen von Terrasse oder Anbauten mit berücksichtigen.
2. Einbringen von Schotter mit der Körnung 0-50, Höhe ca. 10-12 cm. Schotter gut verdichten, um spätere Bodenveränderungen zu vermeiden.
3. Einbringen des Splitts, Höhe ca. 3-4 cm.
Splitt auf der ganzen Fläche waagrecht abziehen.
4. Auflegen der Gehwegplatten, Höhe ca. 4-5 cm.
Waagrecht einlegen.
5. Auflegen der KDI-Hölzer 6/10 o. 8/14 cm.
Bei Hölzern auf gleiche Höhe achten.
Leerrohr für evtl. Elektrik beachten.

FLÄCHENFUNDAMENT TYP 2 für Häuser ab 400 x 400 cm

1. Fläche abstecken und Erdaushub von ca. 20 cm Tiefe.
Ca. 25 cm umlaufend größer als die Abmaße des Gartenhauses abstecken.
Größen von Terrasse oder Anbauten mit berücksichtigen.
2. Einbringen von Schotter mit der Körnung 0-50, Höhe ca. 7-10 cm.
Schotter gut verdichten, um spätere Bodenveränderungen zu vermeiden.
3. Einbringen des Splitts, Höhe ca. 3-4 cm.
Splitt auf der ganzen Fläche waagrecht abziehen.
4. Auflegen der Pflastersteine, Höhe ca. 6-8 cm.
Fläche waagrecht abziehen.
5. Auflegen der KDI-Hölzer 6/10 o. 8/14 cm.
Bei Hölzern auf gleiche Höhe achten.
Leerrohr für evtl. Elektrik beachten.

PUNKTFUNDAMENT

1. Fläche abstecken und Erdaushub von ca. 15 cm Tiefe.
Ca. 25 cm umlaufend größer als die Abmaße des Gartenhauses abstecken.
Größen von Terrasse oder Anbauten mit berücksichtigen.
2. Einbringen von Schotter mit der Körnung 0-50, Höhe ca. 6 cm.
Schotter gut verdichten, um spätere Bodenveränderungen zu vermeiden.
3. Einbringen des Splitts, Höhe ca. 3-4 cm.
Splitt auf der ganzen Fläche waagrecht abziehen.
4. Einlegen der Gehwegplatten, Höhe ca. 4-5 cm.
Waagrecht einlegen.
5. Auflegen der KDI-Hölzer 8/10 o. 10/14 cm.
Bei Hölzern auf gleiche Höhe achten.
Leerrohr für evtl. Elektrik beachten.

GENERELL SIND ALLE FUNDAMENTE
FROSTFREI ZU GRÜNDEN

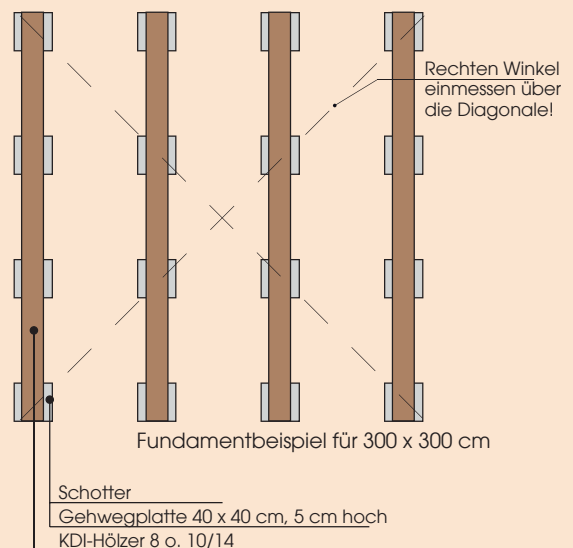
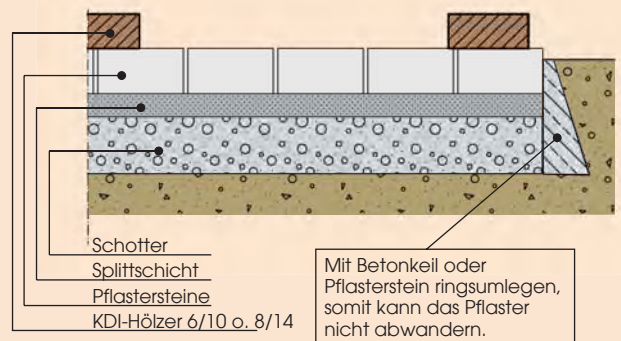
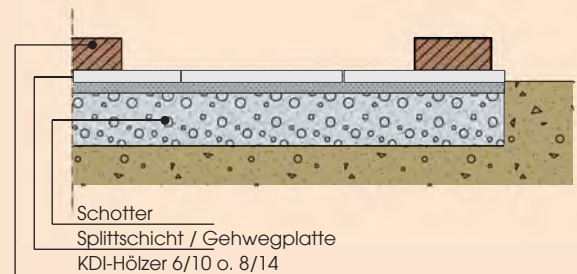

Wir fertigen individuell und preiswert nach Ihren Wünschen!



Sie finden alle Modelle und die Grundrisse dazu, sowie Leitfäden und Videos unserer Montage auf unserer Internetseite www.berth-holzbau.eu



TÜREN

- Türen mit Gummidichtung und Echtglas (Scheibe einsilikonisiert)
- Türschwellenabdeckung ab 28 mm Wandstärke in Edelstahl oder Aluminium **1**
- Türrahmen 42 mm beidseitig beschlagen **2**
- Marken-Türbeschläge nach DIN, mit Zylinderschloss **3**
- Türbänder verstellbar, ab 45mm WS komfortabel mit Imbusschlüssel. **4**
- Ab 28 mm Wandstärke Türschloss-Seite aus Leimholz
- Tür bei 28 mm WS Verglasung in Segmentblendenoptik
- Ab 45 mm Wandstärke Türen aus 42 mm Leimholz und Scheiben als ISO-Verglasung
- Umfangreiches Türprogramm für unsere Modellreihen
- Wir fertigen Ihre Wunschtür auch nach Maß und Ihren Vorstellungen (sofern es technisch möglich ist).
- Auch Fenster in den Türflügeln mit Dreh-/Kippbeschlag möglich **5**
- Gleichschließende Zylinder (optional bestellbar)
- Mehrfachverriegelung ab 200 cm Türhöhe (Bsp. Modulhaustür) **6**



1

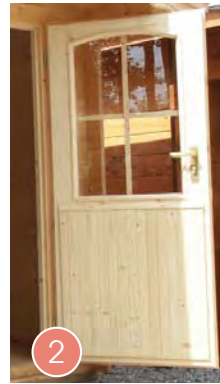

2

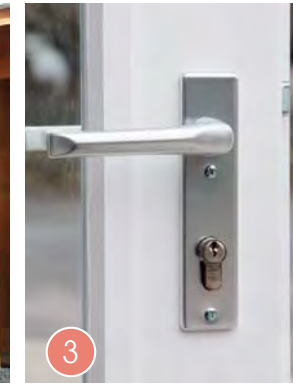

3

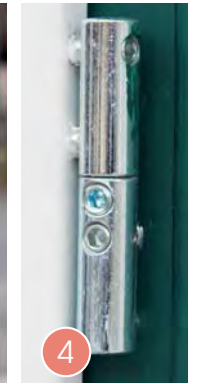

4

Alle Modelle werden mit silbernen Tür- und Fensterbeschlägen ausgeliefert (außer bei Türen u. Fenstern mit innenliegenden Messingsprossen).

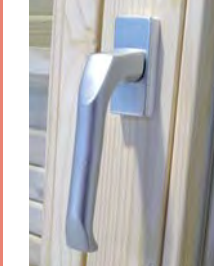

5

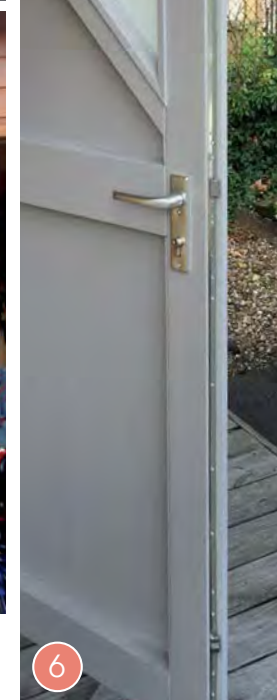

6

- 3-Fach-Faltpür für Cara/Cara easy Bauweise. **A**
- Doppeltür in moderner, geradliniger Optik, mit werkseitig, deckender Farbbehandlung (außen u. innen), beidseitig aufgeklebten Sprossen, großflächiger ISO-Verglasung, per Imbusschlüssel verstellbaren Türbändern und Mehrfachverriegelung. **B**
- Einzeltür Maßanfertigung mit Bullauge und Mehrfachverriegelung nach Kundenwunsch **C**
- Wohnhaustüren in verschiedenen Ausführungen **D**





Doppeltür in Wohnhausqualität



Tür bündig mit Wandschalung
(nur geschlossen möglich)

Wir fertigen individuell und preiswert nach Ihren Wünschen!



Schiebetür in Wohnhausqualität



BHB - TÜREN



Tür ohne Scheiben; für „Kaminholzlager“

FENSTER

- Fenster mit Gummidichtung und Echtglas (Scheibe/n beidseitig einsilikonisiert)
- Dreh-Kippbeschläge; bei unseren Fenstern in 19,28 u. 33mm WS, ab 45mm WS mit Einhand-Dreh-/Kippbeschlägen(GU), Scheiben aus ISO-Verglasung sowie mit einem eloxierten Alu-Wasserschenkel. Bei einer WS von 28 mm Fenster in Segmentbogenoptik
- Gegen Aufpreis innenliegende Fenstersprossen (z.B. in Messingfarbe)
- Umfangreiches Fensterprogramm für unsere Modellreihen
- Wir fertigen Ihre Wunschfenster auch auf Maß und nach Ihren Vorstellungen (sofern es technisch möglich ist).



- Doppeldreh-/Kippfenster mit Lamellenklappläden, werkseitig jeweils innen u. außen farbdeckend behandelt, mit Sprossen und jeweils 4 einzelnen ISOglasscheiben, einsilikonisiert (innen u. außen), Wasserschenkel aus Alu eloxiert **1**
- Doppeldreh-/Kippfenster (mit GU-Beschlag) in moderner, gradliniger Optik, mit doppelgefalteten Lamellenklappläden, jeweils werkseitig mit deckender Farbbehandlung (außen u. innen), beidseitig aufgeklebten Sprossen auf den ISOglasscheiben, einsilikonisiert (innen u. außen), Wasserschenkel aus Alu eloxiert. **2**
- Erkerfenster, bestehend aus einem Einzeldreh-/kippfenster mit GU-Beschlag und eloxiertem Alu-Wasserschenkel sowie 2 feststehenden Fenstern. Alle Fenster werkseitig innen und außen weißdeckend farbig behandelt, mit ISO-Glasscheiben und aufgesetzten Holzsprossen. **3**
- Doppeldreh-/kippfenster mit Segmentbogen, werkseitig Fensterflügel mit deckend weißer Farbbehandlung und Rahmen in deckend grün (jeweils außen u. innen), mit innenliegenden, messingfarbenen Sprossen in den ISOglasscheiben, einsilikonisiert (innen u. außen), Wasserschenkel aus Alu eloxiert. **4**



- Einzelschiebefenster mit Einhandschiebe-/kipppbeschlag (GU) plus feststehendem Element, werkseitig mit deckend umbragrauer Farbbehandlung, (außen u. innen), ISO-Glasscheiben, einsilikonisiert (innen u. außen), Wasserschenkel aus Alu eloxiert. **5**
(Abgebildetes Fenster in einer Zwischenwand montiert)







BHB HolzÖl-Natur basiert auf natürlichen Ölen und Wachsen – das Produkt wurde erfolgreich geprüft nach DIN EN 71-3 „Sicherheit von Spielzeug“ und erfüllt die Grenzwerte der VOC-Richtlinie 2010.



DURCH UND DURCH EIN NATURPRODUKT

LANGLEBIGER HOLZSCHUTZ

Der gesunde Baum hat eigene, wirkungsvolle Mechanismen, um sein Holz zu schützen. Bauholz ist auf unseren Schutz angewiesen. Man unterscheidet zwischen dem chemischen und dem konstruktiven Holzschutz. Konstruktiver Holzschutz und chemischer Holzschutz schließen sich nicht gegenseitig aus, sondern können sich sinnvoll ergänzen.

Eine ausgereifte Holzkonstruktion ist der beste Schutz vor dem Feind Nr. 1 Wasser. Nässe ist die Hauptursache für zahlreiche Holzschäden. Das sachgerechte Verbauen von Holz nach dem aktuellen Stand der Technik, bezeichnet man als konstruktiven Holzschutz. So erreichen Sie bereits durch einen ausreichenden Dachüberstand, die Montage einer Regenrinne sowie einen Kiesstreifen um das Haus einen effektiven Schutz vor Feuchtigkeit. Stehendes Wasser auf Holz oder dauerhaften Feuchteinbruch gilt es zu vermeiden.

Alle Hölzer, die nicht ausreichend konstruktiv vor Feuchtigkeit und Witterungseinflüssen geschützt werden können, benötigen einen weiteren Schutz. Dabei gilt das Ölen von Holz als eine der ältesten Holzbehandlungsmethoden überhaupt und ermöglicht den Schutz des Holzes auf natürliche Weise. Das gute Eindringen in die Holzzellen, der Vergrauungsschutz und die lebendige Anfeuerung des Holzes werden sehr geschätzt. Durch eine Pigmentierung des Ölanstriches kann der UV-Schutz des Holzes weiter erhöht werden und ermöglicht gleichzeitig eine dekorative Gestaltung.

Ultraviolette Strahlen des Sonnenlichts (UV-Strahlung) schädigen auch das ungeschützte Holz, der Zellverbundstoff Lignin wird abgebaut. Das Holz wird zuerst braun und im Laufe der Bewitterung grau. Die Holzfasern lösen sich aus ihrem Verbund, die verwitterten Holzoberflächen werden anfällig für die weiteren Feinde des Holzes. Verwittertes Holz kann daher nicht einfach überstrichen werden. Das graue, verwitterte Holz muss vor einem Anstrich bis auf den rohen, hellen, gesunden und tragfähigen Untergrund geschliffen werden.

Besser ist eine Vorimprägnierung mit pigmentiertem BHB HolzÖl-Natur bereits ab Werk.

BHB HOLZÖL-NATUR

Bereits ab Werk können Sie Ihr Gartenhaus (Blockbohlenhaus und Ständerbauweise) mit BHB HolzÖl-Natur vorimprägniert bestellen. Die angenehme Farbgebung und der natürliche, temporäre Wetterschutz überzeugen. Ein großes Plus, Sie gewinnen Zeit bis der endgültige Oberflächenanstrich aufgebracht werden muss. Unser BHB HolzÖl-Natur enthält feinste Wachse, diese durchdringen die Holzfasern und Holzzellen und erzielen somit eine wasserabweisende Eigenschaft der Holzoberfläche.

Die Vorimprägnierung wird allseitig aufgebracht, also auch an den Stellen, die bei einem Anstrich nach der Montage nicht mehr zu erreichen sind. Somit erhalten alle Holzflächen Ihres Hauses bereits den ersten Feuchteschutz. Besonders wichtig ist dieser Schutz im Bereich der Eckverbindungen Ihres Hauses, im Nut- und Federbereich, im Stirnbereich der Blockbohlen und im Bereich fest verwachsener Astlöcher. Fertige Bauteile Ihres Hauses, wie etwa Türen und Fenster, sind bereits allseitig mit BHB HolzÖl-Natur geschützt. Im Innenbereich Ihres Holzhauses erhalten Sie durch die Imprägnierung mit BHB HolzÖl-Natur eine samtig weiche Oberfläche, die nicht weiter behandelt werden muss. Unser Öl macht die Oberfläche unempfindlicher gegen Verunreinigungen und Schmutz lässt sich einfacher wegwischen.

Der Außenbereich Ihres Holzhauses ist nach dem Aufbau mit einem weiteren Anstrich Bertsch BHB HolzÖl-Natur zu pflegen. Durch die Vorimprägnierung der Firma Bertsch Holzbau wurde die unterschiedliche Saugfähigkeit des Holzes bereits ausgeglichen und ein gewisser Grundschutz hergestellt. Bertsch BHB HolzÖl-Natur verbessert mit jedem weiteren Anstrich den gewünschten Schutz Ihres Hauses.

Die Vorteile von BHB HolzÖl-Natur:

- Durch die hervorragende Penetrationseigenschaft entsteht keine Schicht auf der Holzoberfläche.
- Bertsch Natur-Öl kann nicht abplatzen.
- Behandelte Flächen können grundsätzlich ohne großen Aufwand nachgepflegt werden.
- Es werden besonders UV-stabile, transparente Eisenoxidpigmente und Titandioxyde verarbeitet.
- Die Struktur des Holzes bleibt erhalten und die Schönheit kommt voll zur Geltung.

Schützen und veredeln Sie Ihr Holzhaus mit dem hochtransparenten, offenporigen BHB HolzÖl-Natur! Ihr Haus wird es Ihnen lange danken!



BHB HOLZÖL-NATUR FARBAUSWAHL FÜR IHR GERÄTE-, FREIZEIT- ODER WOHNHAUS IN BLOCKBAUWEISE

VORIMPRÄGNIERUNG AB WERK MÖGLICH (Haus, Fenster, Türen)

BHB-OEL-V0



NATUR

BHB-OEL-V01



EICHE HELL

BHB-OEL-V02



ANTIKGRAU



BESTELLEN SIE IHR MODULHAUS, IHREN PAVILLON ODER IHR CARA EASY IN FARBE!

LASUREN



TEAK



KASTANIE



TANNENGRÜN

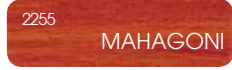

MAHAGONI



SILBERGRAU



KIEFER



EICHE HELL



DECKENDE FARBTÖNE (NACH RAL)

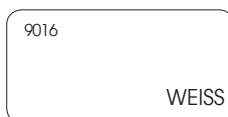

WEISS

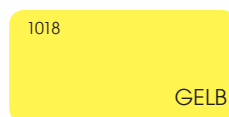

GELB



ROT



GRAU

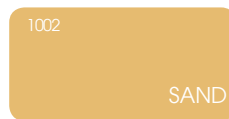

SAND

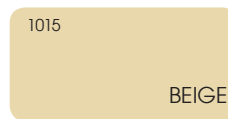

BEIGE



BLAU



GRÜN

*Bei deckender **weißer Farbe** ist es immer wieder möglich, dass sich gelb-/bräunliche Verfärbungen (Säure des Astes) abzeichnen. Dies ist trotz Verwendung hochwertiger Imprägnierung (Sperrgrund) und Farben nicht zu verhindern und stellt somit keinen Grund zur Reklamation dar.

WAS WIRD ALLES FARBIG BEHANDELT?

SIE KÖNNEN MODULHÄUSER UND PAVILLONS EIN- ODER ZWEIFARBIG BESTELLEN.

JETZT NEU! AUCH UNSERE CARA EASY MODELLE.



BEI ZWEIFARBIGEN HÄUSERN GILT

- Farbe 1 | Alle Außenseiten und Dachüberstände
- Farbe 2 | Fenster u. Türen, Stirn- u. Traufbretter sowie Eckpfosten
(bei Cara easy werden die Pfosten u. der obere Balkenkranz komplett farbig behandelt, somit ist die Farbe auch von innen zu sehen)



BEI ZWEIFARBIGEN PAVILLONS GILT

- Farbe 1 | Alle Außenseiten, Dachblenden und -überstände
- Farbe 2 | Fenster u. Türen

BITUMENDACHSCHINDELN

Lassen Sie Ihr Gartenhaus nicht im Regen stehen!

Bestellen Sie Ihr Schindelpaket gleich mit dazu und schützen Sie so Ihr Dach und Objekt vor Witterungseinflüssen von oben.

Wählen Sie aus Rechteckschindeln in den Farben Rot, Grün, Schwarz, Blau und Braun oder Biberschwanzschindeln in Rot oder Schwarz.



RECHTECKSCHINDEL

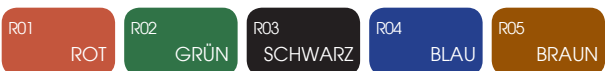

BIBERSCHWANZSCHINDEL



ARMOURGLASS

Entdecken Sie jetzt die Qualitäten unserer Armourglass-Schindeln. Mit ihrem hohen Bitumengehalt und den dickeren Glasvlieseinlagen erfüllen die Schindeln weltweite Standards und sind perfekt, um Ihr BHB Haus zu schützen. Wählen Sie bei den rechteckigen Armourglass Schindeln zwischen den Farben Rot und Schwarz.



SCHINDELN IN HOLZOPTIK

Dicke zweilagige, großformatige Schindeln mit einem attraktiven Aussehen und der optischen Struktur einer Holzschindel. Diese Schindeln bieten eine hohe Windlastfestigkeit und sind in mehreren Naturtönen und Farben erhältlich.



GENERELLE VERLEGETIPPS

1. Wir empfehlen, die Schindeln nur bei einer Dachneigung zwischen 15 und 85 Grad zu legen.
2. Bevor Sie die Packung öffnen, biegen Sie diese, um die einzelnen Schindeln voneinander zu lösen.
3. Wir empfehlen, unter die Schindeln Dachpappe zu legen (nicht im Lieferumfang enthalten).



Verlegeanleitung auf unserer Seite

BHB EPDM-SETS

Sie erhalten als optionales Zubehör zu allen unseren Flachdach-Modellen passende EPDM-Sets. Das EPDM-Set beinhaltet die fertig konfektionierte Folie, den dazugehörigen, benötigten Kleber (vollflächig) und den Auslaufstutzen. Zusätzlich zu der Folie benötigen Sie noch das Entwässerungsset F1 (bis 200 cm Wandhöhe) oder F2 (über 200 cm Wandhöhe). Jedes unserer Entwässerungssets enthält alle benötigten Befestigungsmaterialien.

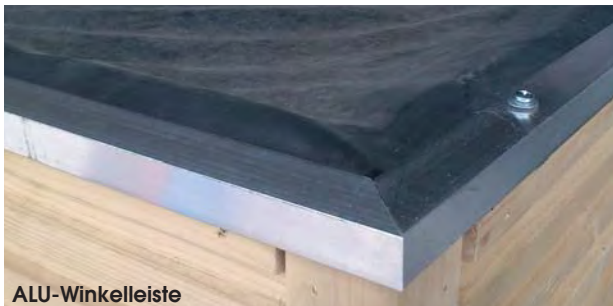

ALU-Winkelleiste

AB sofort sind die Flachdachabschlußleisten standardmäßig ALU-Winkelleisten (statt Holz-U-Profilleisten)



Optionale Blechabdeckungsvarianten

(nur in Verbindung mit darunter befindlichen Holzabdeck-U-Profil-Leisten) für EPDM Folie:
RAL 7024 gariffgrau ①, RAL 8017 schokobraun ②
RAL 9005 tiefschwarz, RAL 9006 weiß-aluminum



Auslaufstutzen

BHB RINNEN-SETS

Sie erhalten als optionales Zubehör zu allen unseren Modellen - auch individuell geplant - die passenden Rinnensets. Wählen Sie zwischen einer Zinkblech- oder Kunststoffrinne! Zusätzlich bieten Ihnen unsere Kunststoffrinnen die Wahl zwischen drei untersch. Farbtönen.



Kastenrinne RG 70



Halbrundrinne RG 80



Halbrundrinne RG 100

KUNSTSTOFF RINNENSET TYPEN

- Kastenrinne RG 70 (derzeit nur braun)
- Halbrundrinne RG 80 (braun, weiß, anthrazit)
- Halbrundrinne RG 100 (braun, weiß, anthrazit)

Alle Sets beinhalten: Rinne, Befestigungsmaterial sowie Fallrohr für

das jeweilige bestellte Modell.

Das Kunststoff-Rinnenset ist für folgende Dachformen erhältlich: Satteldach, Walmdach, Pultdach und Zelt Dach (Pavillon)



Zinkblechrinne RG 100

Metalldachrinne RG 100

Alle Sets beinhalten:
Rinne, Befestigungsmaterial sowie Fallrohr für das jeweilige bestellte Modell.

Das Zinkblech-Rinnenset ist für folgende Dachformen erhältlich: Satteldach, Walmdach und Pultdach.

Die Dachrinne hat ein einzigartiges Klick-System, das eine Montage ohne Verlöten oder Verkleben und ohne Spezialwerkzeug ermöglicht.

Der Hersteller garantiert eine Lebensdauer von 20 Jahren.





DIE CARA-MODELLREIHE

EIN WAHRES CHAMÄLEON!

Mit unserem Modell Cara präsentieren wir eine andere Art, ihr Wunschobjekt zu bauen. Durch die zimmermannsmäßig abgebundene Ständerkonstruktion erzielen wir eine einzigartige Stabilität. Die Ausfachung der Wände erfolgt wahlweise aus unterschiedlichen Wandschalungen und -stärken welche auch miteinander kombiniert werden können. So gestalten Sie Ihr Modell modern oder klassisch!



Durch die Pfostenkonstruktion erhalten Sie eine klare Gliederung zwischen waagerechten und senkrechten Bauteilen. Unsere Dachformen bieten Ihnen die Möglichkeit, Ihr Haus in Ihrer Umgebung bestens zu integrieren. Das Fenster-/Türprogramm sowie Zubehör runden die Individualität ab.

Sie entscheiden über den Verwendungszweck und wir planen gemeinsam mit Ihnen Ihr Traumobjekt.

- Ständerkonstruktion mit **27/28 mm WS**: 10 x 10 cm, **45 mm WS**: 12 x 12 cm (Pfosten) mit Verzapfung
- Rahmenkonstruktion mit **27/28 mm WS**: 6 x 10 cm, **45 mm WS**: 8 x 12 cm (H x B) mit Eck-Überblattung
- Fußbodendielen mit Sockelleisten und Unterkonstruktionshölzern
- Wandaußenschalung in verschiedenen Ausführungen
- Dachform: **Sattel-, Pult-, Doppelpult-, Walm- u. Flachdach** (mit Dachüberständen, oder OHNE = **CUBO**)
- Dachkonstruktion für Ziegeleindeckung möglich
- Wände können bauseits gedämmt werden
- Umfangreiches Zubehörprogramm (Fenster, Türen, Anbauten, Schindeln, EPDM-Folie, Rinnensets, Regentonne, etc. (optional))
- Alle Cara Holzbauteile können mit BHB Holz-Öl vorimprägniert geliefert werden (optional)

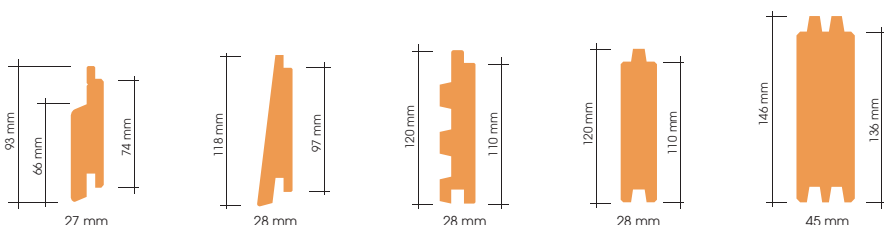

Alle Wandschalungen in nordischer Fichte und sibirischer Lärche erhältlich. Die Konstruktionshölzer sowie Türen und Fenster, weiterhin in nordischer Fichte.

DER UNTERSCHIED ZWISCHEN CARA UND CARA EASY

Das Cara easy ermöglicht bedingt durch die werkseitig vorgefertigten Wandelemente gegenüber dem normalen Cara Modell einen schnelleren Aufbau. Es gibt verschiedene Wandverkleidungen. Zur Auswahl stehen 28 mm Blockbohlen-, Stülp- und Trapezschalung, dazu 27 mm Rhombusschalung.

Alle Ständerkonstruktionen sind präzise vorgefertigt, werden mit einer entsprechenden Schalung versehen und verfügen über eine aussagekräftige Werkszeichnung. Es sind somit alle erdenklichen Größen und Formen (nur was statisch möglich ist) realisierbar.

DER AUFBAU - SYSTEM CARA BEISPIEL FLACHDACHAUSFÜHRUNG



Skelettkonstruktion



Anbringen der Rhombusschalung



Dach- und Wandschalung



Fertiges Modell

- Im ersten Schritt wird die Pfosten-Konstruktion auf das waagerechte, frostsichere Bodenfundament aufgestellt. Alle Verbindungen sind bereits vorhanden und müssen nur zusammengesteckt werden. (Prüfen Sie in regelmäßigen Abständen den lot- und waagerechten Zusammenbau)
- Nach dem Aufstellen der Ständerkonstruktion werden die Dach- und Wandschalungen montiert. Alle Blockbohlen, die für den Wandbereich benötigt werden, sind werkseitig bereits vorgebohrt und können mit dem mitgelieferten Montagematerial befestigt werden (Rhombus-Fassadenprofile werden genagelt oder geschraubt). Im Anschluss werden die Bodendielen verlegt.

- Im nächsten Schritt werden die Fenster und Türen montiert sowie die Dachblenden angebracht. Die optional erhältliche Dacheindeckung (Schindeln, Flachdach-EPDM Folie oder ab 45 mm WS auch bauseits Ziegel) wird anschließend auf die Dachschalung montiert.
- Um Ihr Wunschobjekt vor Witterungseinflüssen zu schützen, muss es mit Farbe behandelt werden. Wir bieten Ihnen die Möglichkeit, Ihr Modell auch farblich vorgeölt zu bestellen. So haben Sie den Vorteil, dass Sie das Haus nicht unmittelbar danach farblich behandeln müssen.



CARA ORANJE 3030 F

- Wandstärke: 27 mm (Rhombusschalung / 28 mm Stülpeschalung)
- Wandaußenmaß: 300 x 300 cm (B/T)
- Dachvorsprung: H= 30 cm, L/R= 30 cm
- Seitenwandhöhe: 234 cm
- Dachfläche: 13 m², DN: 1 Grad
- 1x Kippfenster: 100 x 40 cm
- Doppeltür: 150 x 200 cm, (6x Glasausschnitt)
- Wandfläche: 30 m², Umbauter Raum: 21,6 m³

Optionals Zubehör:

BHB EPDM-Folie sowie BHB-Fallrohrset F2 oder mit Schweißbahn oder Blech (bauseits)



CARA SINA 2727 S

- Wandstärke: 27 mm (Rhombusschalung - sibirische Lärche)
- Wandaußenmaß: 275 x 275 cm (B/T)
- Seitenwandhöhe: 215 cm, Firsthöhe: 270 cm
- Dachüberstand: V= 55 cm, L = 15 cm, R = 15 cm, H= 55
- Dachfläche: 12 m², DN: 19 Grad
- Doppeltür: 160 x 185,3 cm, 1/2 verglast
- Wandfläche: 26 m², Umbauter Raum: 19,5 m³
- Lattung und Konterlattung optional

Optionales Zubehör:

BHB Rinnenset
 Sie benötigen 5 Schindelpakete



Wir fertigen individuell und preiswert nach Ihren Wünschen!



CARA NEWBURGH 2924 Z

- Wandstärke: 45 mm
- Wandaußenmaß: 295 x 248 cm (B/T)
- Seitenwandhöhe: 263 cm, Firsthöhe: 367 cm
- Dachüberstand: V/R: 25 cm, L/H: 0 cm
- Dachfläche: 9,5 m², DN: 20 Grad
- Doppeltür: 150 x 200 cm, großflächig verglast
- Fenster: 135 x 230 cm fest, 98 x 120 cm D/K, 150 x 38 cm fest
- Wandfläche: 12,3 m², Umbauter Raum: 19,7 m³

Optionales Zubehör: BHB Rinnenset,
Sie benötigen 5 Schindelpakete

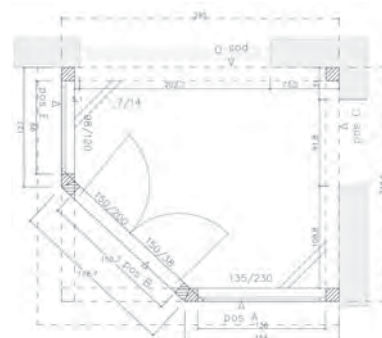

CARA LOUIS 4040 Z

- Wandstärke: 27 mm (Rombus),
28 mm Blockbohle (Rückwände)
- Wandaußenmaß: 400 x 400 cm (B/T)
- Seitenwandhöhe: 236 cm
- Firsthöhe: 339 cm
- Dachüberstand: Umlaufend = 30 cm
- Dachfläche: 24 m², DN: 25 Grad
- Doppeltür: 150 x 200 cm vollverglast
- Fenster: 2x 112 x 112 cm Kipp
- Wandfläche: 38 m²
- Umbauter Raum: 43 m³

Optionales Zubehör:
BHB Rinnenset
Sie benötigen 11 Schindelpakete

CARA CUBO 3030 DT

- Wandstärke: 27 mm Rombus - sibirische Lärche
- Wandaußenmaß: 300 x 300 cm (B/T)
- Dachvorsprung: ohne
- Wandhöhe vorne: 230 cm
- Dachfläche: 9 m², DN: 1 Grad
- Fenster: 100 x 40 cm D/DK
- Doppeltür: 150 x 186 cm, 8 Glasausschnitte
- Wandfläche: 28 m², umbauter Raum: 21 m³
- Festst. Fenster: 2x 70 x 182 cm, 8 Glasausschnitte

Optionales Zubehör:

BHB EPDM-Folie sowie BHB-Fallrohrset F2 oder mit Schweißbahn (bauseits)



CARA CUBO 2439-ET

- Wandstärke: Rückwand 28 mm BB u. Anbau m. 3 Wänden
- Wandaußenmaß: 390 x 240 cm (B/T)
- Gesamthöhe: 227 cm
- Dachüberstand: ohne
- Dachfläche: 9,5 m², DN: 1 Grad
- Tür: 98 x 200 cm geschlossen
- Fenster: 2x 100 x 50 Kipp, 1x 180 x 50 Kipp
- Wandfläche: 22,7 m², umbauter Raum: 21,25 m³

Optionales Zubehör:

BHB EPDM-Folie sowie BHB-Fallrohrset F2 oder mit Schweißbahn (bauseits), Blechabdeckung (U-Profil) für EPDM-Folie

Wir fertigen individuell und preiswert nach Ihren Wünschen!

CARA BORIS 2525 F + 300 AN

- Wandstärke: 28 mm Rombus
- Wandaußenmaß: 250 x 250 + 300 x 250 AN cm (B/T)
- Seitenwandhöhe: 221 cm
- Firsthöhe: 232 cm
- Dachüberstand: umlaufend = 25 cm
- Dachfläche: 18 m², DN: 1 Grad
- Fenster: 180 x 40 cm Kipp
- Doppeltür: 150 x 186 cm, 8 Lichtausschnitte, Milchglas
- Doppeltür für Holzlege: 150 x 186 cm, ohne Glasfüllung
- Wandfläche: 45 m², Umbauter Raum: 31 m³

Optionales Zubehör:

BHB EPDM-Folie sowie BHB-Fallrohrset F1 oder mit Schweißbahn oder Blech (bauseits)
Gleichschließende Türzylinder



CARA BONO 2024 F

- Wandstärke: 28 mm
- Wandaußenmaß: 200 x 240 cm (B/T)
- Schleppdach: 150 x 200 cm, Anbau: 60 x 150 cm
- Seitenwandhöhe: 231 cm, Firsthöhe: 244 cm
- Dachüberstand: umlaufend = 25 cm, Dachfläche: 12 m²,
- DN: 4 Grad, Fenster: 100 x 40 Kipp / 75 x 88 Dreh-Kipp
- Doppeltür: 150 x 200 großflächig verglast / 100 x 200 geschlossen
- Wandfläche: 27 m², Umbauter Raum: 20 m³

Optionales Zubehör:

BHB EPDM-Folie sowie BHB-Fallrohrset F1 oder mit Schweißbahn oder Blech (bauseits)
Gleichschließende Türzylinder



CARA MIO 3030 F

- Wandstärke: 27mm (Rhombus)
- Wandaußenmaß: 300 x 300 cm (B/T)
- Dachvorsprung: Umlaufend = 30 cm
- Wandhöhe vorne: 226,8 cm, hinten: 220 cm
- Dachfläche: 11 m², DN: 1 Grad
- Fenster: 2x 45x147 cm Dreh-Kipp
- Wandfläche: 22 m², Umbauter Raum: 16 m³

Optionales Zubehör:

BHB EPDM-Folie sowie BHB-Fallrohrset F1 oder mit Schweißbahn oder Blech (bauseits)

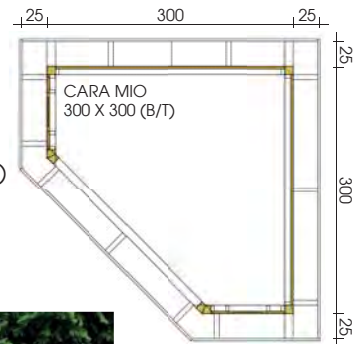

CARA (EASY) OMI 3030 F

- Wandstärke: 27 mm (Rhombus)
- Wandaußenmaß: 300 x 300 cm (B/T)
- Wandhöhe: 231 vorne, 227 hinten
- Dachüberstand: 30 cm umlaufend
- Dachfläche: 13 m², DN: 1 Grad
- Fenster: 2x 45 x 147 cm Dreh-Kipp
- Wandfläche: 20 m², Umbauter Raum: 21 m³

Optionales Zubehör:

BHB EPDM-Folie sowie BHB-Fallrohrset F1 oder mit Schweißbahn oder Blech (bauseits)

Wir fertigen individuell und preiswert nach Ihren Wünschen!



CARA MERANO 3535 F

- Wandstärke 28 mm
- Wandaußenmaß: 350 x 350 cm (B/T)
- Dachvorsprung: umlaufend 25 cm
- Wandhöhe vorne: 239 cm, hinten: 233 cm, Firsthöhe: ca. 245 cm
- Dachfläche: 16 m², DN: 1 Grad
- Doppeltür: 150 x 200 großflächig verglast
- Fenster: 3x 60 x 200 Dreh-Kipp
- Wandfläche: 30 m²
- Umbauter Raum: 30 m³

Optionales Zubehör:

BHB EPDM-Folie sowie BHB-Fallrohrset F1 oder mit Schweißbahn oder Blech (bauseits)
3-Fach Türverriegelung



CARA LOMI 3060 F + 300 AN

- Wandstärke 27 mm (Rhombus) • Wandaußenmaß: 300 x 600 cm + 300 x 300 AN
- Dachvorsprung: unlaufend = 25 cm • Wandhöhe: vorne 221 cm, hinten 232 cm
- Dachfläche: 36 m² • DN: 1 Grad
- Doppeltür: 160 x 200 cm großflächig verglast
- Fenster: 1x 200 x 40 Kipp, 1x 200 x 40 fest
- Wandfläche: 49 m² • Umbauter Raum: 63,6 m³

Optionales Zubehör:

BHB EPDM-Folie sowie BHB-Fallrohrset F1 oder mit Schweißbahn oder Blech (bauseits)



CARA LUNA 5060 F

- Wandstärke: 28 mm Blockbohle
- Wandaußenmaß: 500 x 600 cm (B/T)
- Dachvorsprung: Umlaufend = 30 cm
- Wandhöhe vorne: 296 cm, hinten: 285 cm
- Dachfläche: 37 m², DN: 1 Grad
- Fenster: 150 x 138 cm D/DK, 200 x 138 cm D/DK, 60 x 60 cm DK
- Doppeltür: 160 x 200 cm großflächig verglast
- Wandfläche: 67 m², umbauter Raum: 86 m³

Optionales Zubehör:

BHB EPDM-Folie sowie BHB-Fallrohrset 2x F2 oder mit Schweißbahn oder Blech (bauseits)

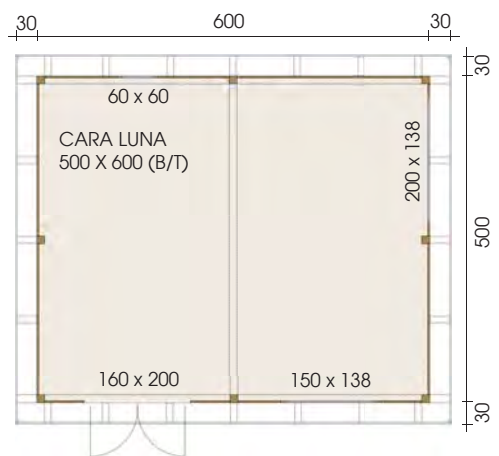

Innenausbau (mit Rigips) bauseits

Wir fertigen individuell und preiswert nach Ihren Wünschen!



CARA RIVA 3450 F + 240 AN

- Wandstärke: 27 mm (Rhombusschalung)
- Wandaußenmaß: 345 x 500 cm (B/T)
- Dachvorsprung: V = 130 cm, R/L/H = 25 cm
- Anbau: 240 cm rechts
- Wandhöhe vorne: 226 cm, hinten: 221 cm
- Dachfläche: 40,0 m², DN: 1 Grad
- Fenster/Tür: siehe Zeichnung
- Wandfläche: 47,0 m², Umbauter Raum: 76,0 m³

Optionales Zubehör:

BHB EPDM-Folie sowie BHB-Fallrohrset 2x F1 oder mit Schweißbahn oder Blech (bauseits), Dachterrasse mit Leiter und Geländer

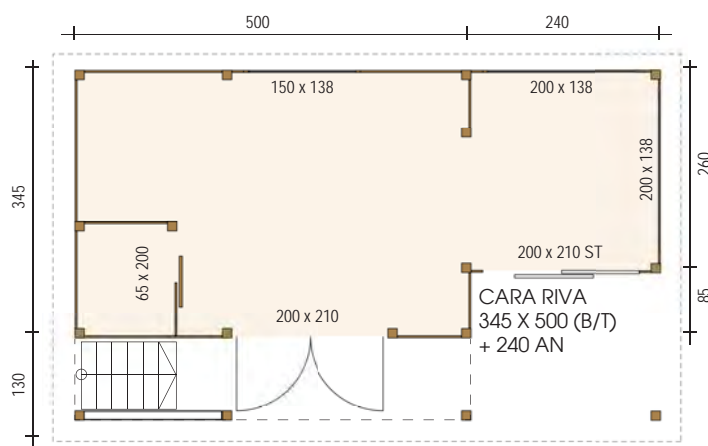



Gartentor u. Sichtschutz bauseits

CARA CELLO 2527 F + 80 SD

- Wandstärke 27 mm (Rhombusschalung)
- Wandaußenmaß: 250 x 270 cm (B/T)
- Dachvorsprung: V/L/H = 30 cm, R = 80 cm
- Wandhöhe vorne: 242 cm, hinten: 234 cm
- Dachfläche: 12 m², DN: 2 Grad
- Doppeltür: 150 x 200 cm großflächig milchverglast

- Wandfläche: 29 m²
- Umbauter Raum: 20 m³

Optionales Zubehör:

BHB EPDM-Folie sowie BHB-Fallrohrset F1 oder mit Schweißbahn oder Blech (bauseits)

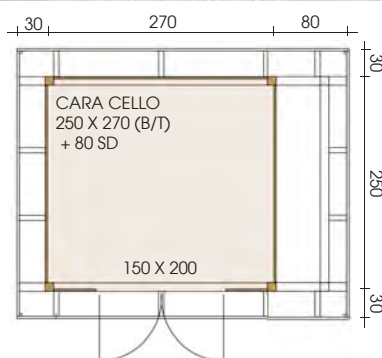

CARA SKY 2530 F

- Wandstärke: 28 mm
- Wandaußenmaß: 250 x 300 cm (B/T)
- Dachvorsprung: Umlaufend = 30 cm
- Wandhöhe vorne: 231 cm, hinten: 220 cm
- Dachfläche: 11,20 m², DN: 3 Grad
- Fenster: 1x 180 x 40 cm Kipp-Klarglas
- Doppeltür: 150 x 186 cm (3 Quersprossen aufgeklebt)
- Wandfläche: 29,60 m²
- Umbauter Raum: 16,90 m³

Optionales Zubehör:

BHB EPDM-Folie sowie BHB-Fallrohrset F1 oder mit Schweißbahn oder Blech (bauseits)

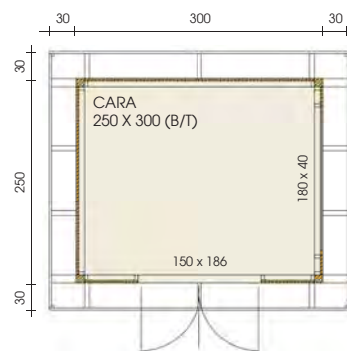

CARA CLIO 3030 F

- Wandstärke: 27 mm (Rhombusschalung)
- Wandaußenmaß: 300 x 300 cm (B/T)
- Dachvorsprung: Umlaufend = 30 cm
- Wandhöhe vorne: 226,8 cm, hinten: 219,4 cm
- Dachfläche: 13,00 m², DN: 1 Grad
- Fenster: 1x 100 x 40 cm Kipp-Klarglas, 2x 70 x 182 cm, 3 Quersprossen aufgeklebt
- Doppeltür: 150 x 186 cm (3 Quersprossen aufgeklebt)
- Wandfläche: 23,50 m², Umbauter Raum: 20,20 m³

Optionales Zubehör:

BHB EPDM-Folie sowie BHB-Fallrohrset F1 oder mit Schweißbahn oder Blech (bauseits)

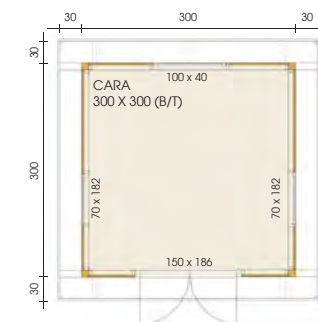

Wir fertigen individuell und preiswert nach Ihren Wünschen!



CARA NOWY 2271 F



- Wandstärke: 27 mm - Rombusschalung
- Wandaußenmaß: 227,8 x 715 cm (B/T)
- Dachvorsprung: Umlaufend = 20 cm
- Wandhöhe: 239 cm, Firsthöhe: 250 cm
- Dachfläche: 26 m², DN: 1 Grad
- Fenster: 206 x 50 cm fest,
- Tür: 98 x 200 cm geschlossen
- Wandfläche: 49 m²
- Umbauter Raum: 50 m³

Optionales Zubehör:

BHB EPDM-Folie sowie BHB-Fallrohrset 2x F1 oder mit Schweißbahn oder Blech (bauseits)

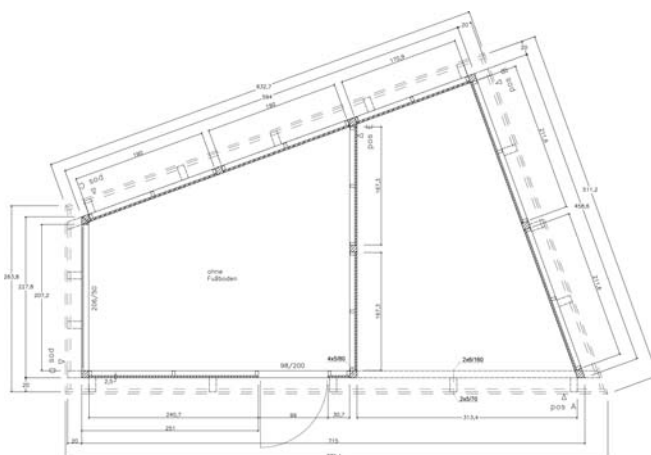

CARA POOLIO 4478 F

- Wandstärke: 45 mm
- Wandaußenmaß: 445 x 780 cm + 350 SD (B/T)
- Dachvorsprung: V/R = 30 cm, H/L = 10 cm
- Wandhöhe vorne: 211 cm, hinten: 204 cm
- Dachfläche: 39,6 m², DN: 1 Grad
- Fenster: 3x 200 x 40 cm fest, 2x 100 x 40 cm fest
- Doppeltür: 150 x 186 cm (3 Quersprossen aufgeklebt)
- Wandfläche: 58,3 m²
- Umbauter Raum: 68,4 m³

Optionales Zubehör:

BHB EPDM-Folie sowie BHB-Fallrohrset F1 oder mit Schweißbahn oder Blech (bauseits)

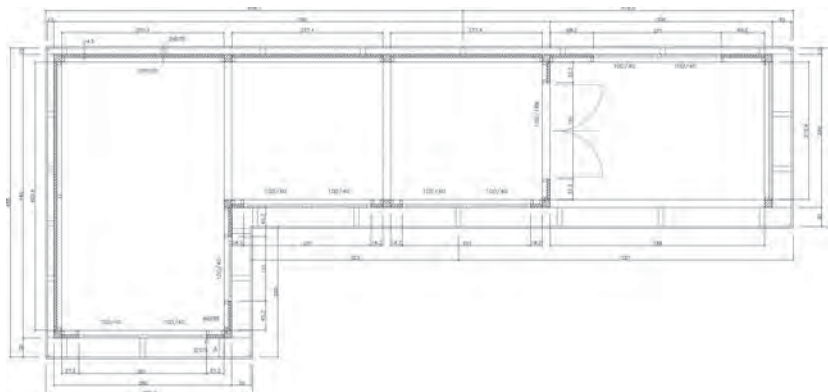



CARA GALAXY 3025 F

- Wandstärke 27 mm (Rhombusschalung)
- Wandaußenmaß: 300 x 250 cm (B/T)
- Dachvorsprung: umlaufend = 30 cm
- Seitenwandhöhe: 227 cm
- Dachfläche: 11,2 m², DN: 1 Grad
- Doppeltür: 150 x 186 cm 1/2 milchverglasst
- Wandfläche: 23 m², Umbauter Raum: 39,5 m³
- Offenes Schleppdach: 330 x 250 cm (B/T) (Außenkante Pfosten)
- H-Anker bauseits

Optionales Zubehör:

BHB EPDM-Folie sowie BHB-Fallrohrset F1
oder mit Schweißbahn oder Blech (bauseits)

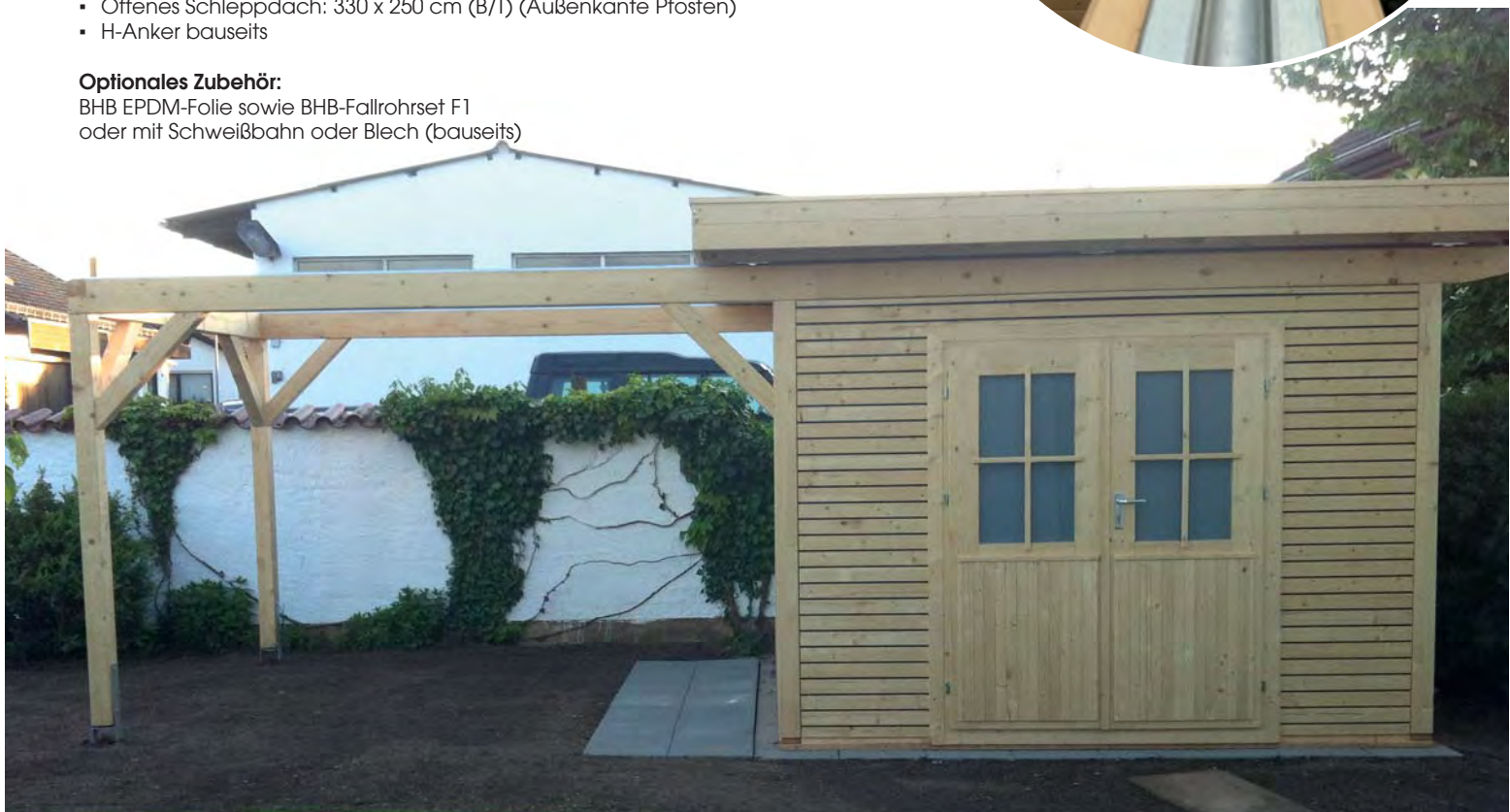

Wir fertigen individuell und preiswert nach Ihren Wünschen!



CARA GRANDE 35105 F

- Wandstärke: 45 mm • Wandaußenmaß: 350 x 1050 cm (B/T)
- Wandhöhe: vorne 253 cm , hinten 246 cm
- Dachüberstand: V/L/H: 60 cm, R: 100 cm • Dachfläche: 57 m², DN: 1 Grad
- Türen: 1x 98 x 200, 3 Glasausschnitte, Milchglas, 1x 98 x 200, 3 Glasausschnitte, Klarglas
- Fenster: 1x 140 x 88 cm Dreh-Kipp
- Wandfläche: 62 m² • Umbauter Raum: 91 m³

Optionales Zubehör:

BHB EPDM-Folie sowie BHB-Fallrohrset 2x F2 oder mit Schweißbahn oder Blech (bauseits), Gleichschließende Türzylinder

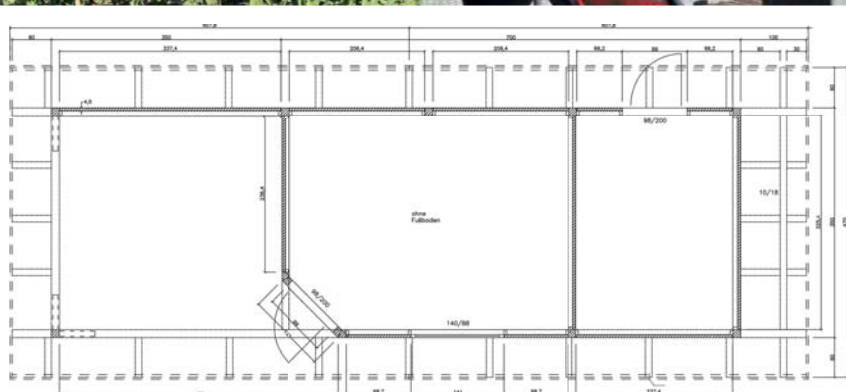

Alle Grundrissmaße sind Wandaußenmaße. Die dargestellten Zeichnungen entsprechen keinem Maßstab. Die Modelle auf diesen Seiten werden im Rohzustand geliefert (ungestrichen, ohne Dacheindeckung). Bilder auf diesen Seiten können Sonderzubehör zeigen, das im Lieferumfang nicht enthalten ist.



CARA BRILO 7541 F (3-SEITIGER ANBAU)

- Wandstärke: 27 mm (Rhombusschalung)
- Wandaußenmaß: 751 x 416 cm (B/T)
- Dachvorsprung: V: 50 cm, L/H: 20 cm, R: 0 cm
- Wandhöhe re.: 260 cm, li.: 246 cm
- Dachfläche: 38 m², DN: 1 Grad
- Fenster: 2x 190 x 50 cm
- Einzeltür: 88 x 200 cm, geschlossen
- Schiebetor: 200 x 200 cm, geschlossen
- Wandfläche: 51 m², umbauter Raum: 77 m³

Optionales Zubehör:

Öl-Vorimprägnierung, BHB-EPDM-Folie sowie Fallrohrset F2 oder bauseits Schweißbahn oder Blech, Gleichschließende Türzylinder



Wir fertigen individuell und preiswert nach Ihren Wünschen!



CARA ETTAGONO 1520 F + 110 AN

- Wandstärke: 28 mm
- Wandaußenmaß: 300 cm 7-eckig + 110 cm AN
- Seitenwandhöhe: ca. 233 cm
- Dachüberstand: umlaufend 30 cm
- Dachfläche: 11 m², DN: 1 Grad
- Doppeltür: 150 x 200 cm, großflächig verglast
- Einzeltür: 85 x 200 cm, geschlossen
- Fenster: 5 x 90 x 200 cm Dreh-Kipp,
1 x 60 x 60 Dreh-Kipp, Milchglas
- Wandfläche: 28 m², Umbauter Raum: 17 m³

Optionales Zubehör:

BHB EPDM-Folie sowie BHB-Fallrohrset F1
oder mit Schweißbahn oder Blech (bauseits),
Gleichschließende Türzylinder

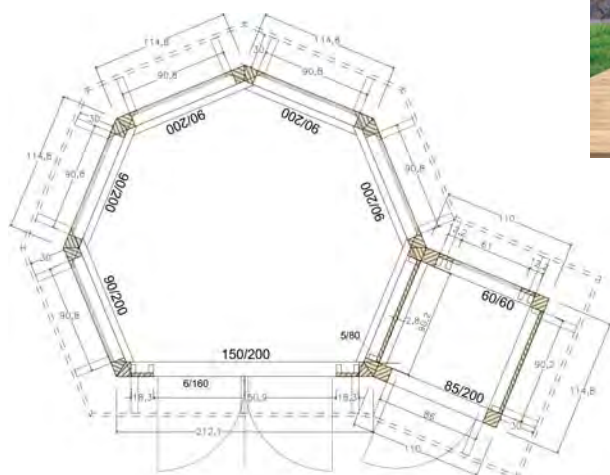

Alle Grundrissmaße sind Wandaußenmaße. Die dargestellten Zeichnungen entsprechen keinem Maßstab. Die Modelle auf diesen Seiten werden im Rohzustand geliefert (ungestrichen, ohne Dacheindeckung). Bilder auf diesen Seiten können Sonderzubehör zeigen, das im Lieferumfang nicht enthalten ist.



CARA BELLA 6060 F

- Wandstärke: 45 mm
- Wandaußenmaß: 600 x 600 cm (B/T)
- Dachvorsprung: Umlaufend = 30 cm
- Wandhöhe vorne: 299 cm, hinten: 265 cm
- Dachfläche: 43 m², DN: 4 Grad
- Fenster: 2x 100 x 40 cm Kipp
- Balkonfenster: 4x 119 x 200 cm DK großflächig verglast
- Festverglasung: 5x als Oberlichter
- Doppeltür: 160 x 200 cm großflächig verglast
- Wandfläche: 60 m², umbauter Raum: 103 m³
- Einrichtung und Saunatur bauseits

Optionales Zubehör:

BHB EPDM-Folie sowie Fallrohrset: F2 (2x) oder bauseits mit Schweißbahn oder Blech.

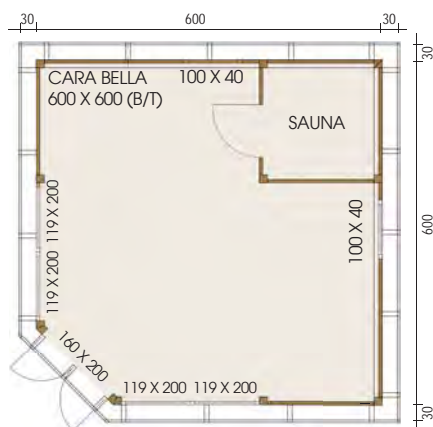

CARA MALBONO 2525 P

- Wandstärke: 27 mm (Rhombus)
- Wandaußenmaß 250 x 250 (B/T)
- Dachvorsprung umlaufend: 25cm
- Wandhöhe vorne: 250cm , hinten:212cm
- Dachfläche: 9 m², DN: 9 Grad
- Doppeltür: 150 x 200 cm , großfl. verglast, Milchglas
- Dreieckfenster: 2x 200 x 40/9 cm
- Wandfläche: 23 m², umbauter Raum: 15 m³

Optionales Zubehör:

BHB EPDM-Folie sowie BHB-Rinnenset oder mit Schweißbahn oder Blech (bauseits)



Wir fertigen individuell und preiswert nach Ihren Wünschen!



CARA LEGNO 2520 P + 300 AN + 145 SD

- Wandstärke: 27 mm (Rhombusschalung) • Wandaußenmaß: 250 x 200 cm (B/T)
- Dachvorsprung: V = 70 cm, L= 300 cm, R= 145 cm, H= 30 cm
- Wandhöhe vorne 267 cm, hinten: 212 cm
- Dachfläche: 25 m², • DN: 10 Grad
- Doppeltür: 160 x 200 cm großflächig verglast
- Wandfläche: 38 m², umbauter Raum: 39 m³
- Anbau 2x Holzlege 250 x 150 cm (B/T) • SD 250 x 145 cm (B/T)

Optionales Zubehör:

Sie benötigen 10 Schindeln und BHB Rinnenset



CARA BALI 3429 S

- Wandstärke: 45 mm
- Wandaußenmaß: 340 x 290 cm (B/T)
- Seitenwandhöhe: 226 cm, Firsthöhe: 280 cm
- Dachüberstand: V/H: 0 cm, L/R: 60 cm
- Dachfläche: 13 m², DN: 13 Grad
- Einzeltür: ET - 98 x 199 cm, 3/4 verglast, ET - 98 x 199, 1/3 verglast
- Einzelfenster: 78 x 88 fest, Doppelfenster: 88 x 98 Dreh-Kipp
- Wandfläche: 30 m² • Umbauter Raum: 28 m³



Optionales Zubehör:

BHB Rinnenset
Sie benötigen 6 Schindelpakete
Gleichschließende Türzylinder



CARA BAHAMA 3040 S

- Wandstärke: 45 mm
- Wandaußenmaß: 300 x 400 cm (B/T)
- Dachvorsprung: V/L/R = 30 cm, H = 0 cm
- Wandhöhe: 244 cm, Firsthöhe: 295 cm
- Dachfläche: 20 m², DN: 18,5 Grad
- Fenster: 1x 140 x 98 cm D/DK
- Doppeltür: 160 x 200 cm großflächig verglast
- Garagentor: 240 x 213 cm, geschlossen
- Wandfläche: 49 m², umbauter Raum: 45 m³
- Dachziegel bauseits

Optionales Zubehör:

Sie benötigen 8 Schindelpakete
BHB Rinnenset, Gleichschließende Türzylinder

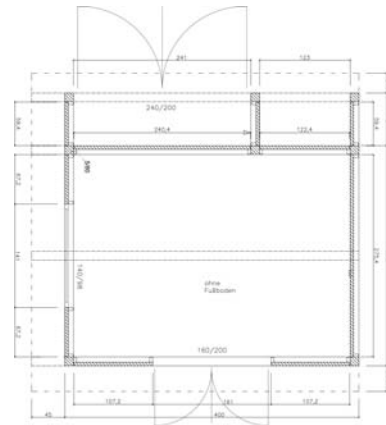

CARA PENNY 2627 P

- Wandstärke: 28 mm (3-seitiger Anbau)
- Wandaußenmaß: 261 x 277/186 cm (B/T)
- Seitenwandhöhe: 207 cm, Firsthöhe: 224 cm
- Dachüberstand: V/R/H= 12 cm, L= 0 cm
- Dachfläche: 7 m², DN: 4 Grad
- Einzeltür: 88 x 190 cm, 1/3 verglast
- Fenster: 80 x 40 Kipp
- Wandfläche: 15,5 m², Umbauter Raum: 16 m³

Optionales Zubehör:

BHB EPDM-Folie sowie BHB Rinnenset
oder mit Schweißbahn oder Blech (bauseits)



Wir fertigen individuell und preiswert nach Ihren Wünschen!



CARA STELLA UNO 2660 P

- Wandstärke: 28 mm (Blockbohle)
- Wandaußenmaß: 265 x 601 cm (B/T)
- Dachvorsprung: Umlaufend = 30 cm
- Wandhöhe vorne: 222 cm, hinten: 255 cm
- Dachfläche: 22 m², DN: 7 Grad
- Fenster: 88 x 88 cm DK,
- Doppeltür: 150 x 186 cm halbverglast
- Wandfläche: 42 m², umbauter Raum: 38 m³

Optionales Zubehör:

BHB Rinnenset

Sie benötigen 9 Schindelpakete

CARA STELLA DUE P (3-SEITIGER ANBAU)

- Wandstärke: 28 mm (Blockbohle)
- Wandaußenmaß: 265 x 503 cm (B/T)
- Dachvorsprung: V/L = 30 cm, H = 20 cm, R = 0 cm
- Wandhöhe vorne: 220 cm, hinten: 202 cm
- Dachfläche: 17 m², DN: 4 Grad
- Fenster: 7x 80 x 145 cm D/K,
- Doppeltür: 150 x 186 cm 3/4 verglast
- Wandfläche: 42 m², umbauter Raum: 38 m³

Optionales Zubehör:

BHB Rinnenset

Sie benötigen 7 Schindelpakete





Wir fertigen individuell und preiswert nach Ihren Wünschen!



CARA PENTHOUSE 46104 P

- Wandstärke: 22 mm Boden-Deckel-Schalung
- Wandaußenmaß: 465 x 1038 + 364,5 cm SD
- Dachvorsprung: V=75cm, H=25cm, L=50cm, R= 364, 5 cm
- Seitenwandhöhe: 245 cm, Firsthöhe: 395 cm
- Dachfläche: 85 m² Dachneigung: 15 Grad
- Fenster: 2x 100 x 125 cm, 1x 150 x 125 cm Dreh-Kipp, 1x 100 x 210 cm Dreh-Kipp, 2x 150 x 210 cm fest
- Einzeltür: 1x 100 x 210 cm geschlossen
- Wandfläche: 89 m², Umbauter Raum: 230 m³
- Dachbleche, Solaranlage u. Metallrinnenset bauseits



Optionales Zubehör:

Sie benötigen 24 Schindelpakete, BHB Rinnenset

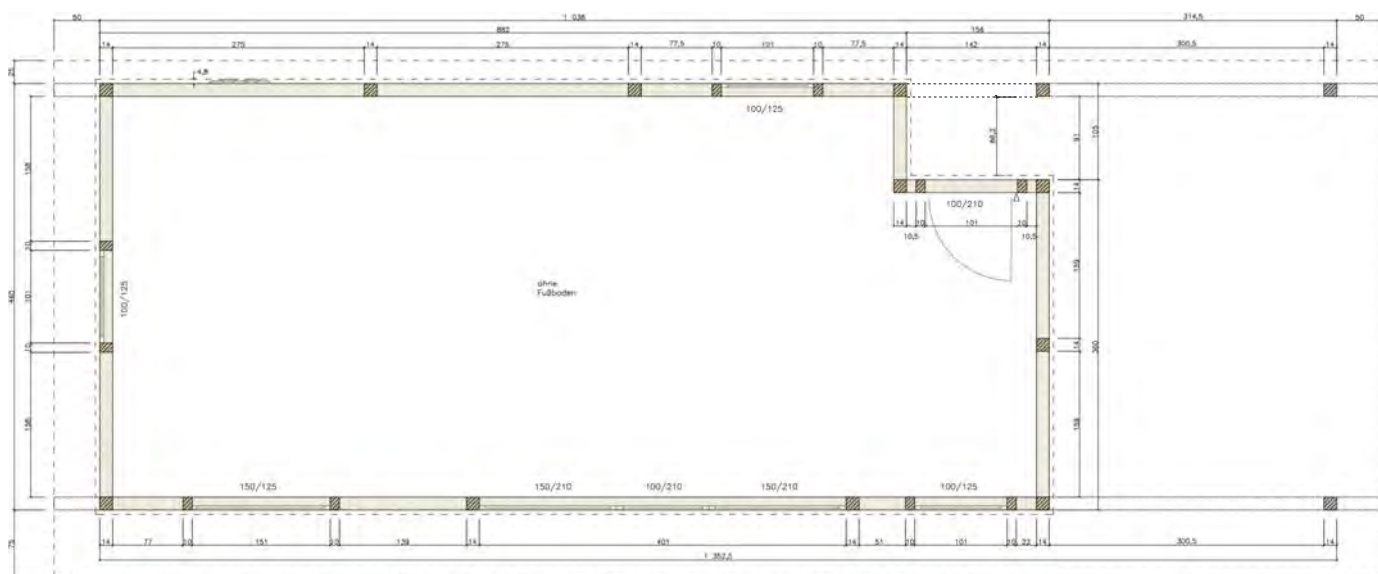

Alle Grundrissmaße sind Wandaußenmaße. Die dargestellten Zeichnungen entsprechen keinem Maßstab. Die Modelle auf diesen Seiten werden im Rohzustand geliefert (ungestrichen, ohne Dacheindeckung). Bilder auf diesen Seiten können Sonderzubehör zeigen, das im Lieferumfang nicht enthalten ist.



DIE CARA EASY-MODELLREIHE

EBENFALLS EIN WAHRES CHAMÄLEON!

Zu den genannten Vorzügen der CARA - Bauweise haben Sie bei der CARA EASY - Bauweise noch die Option, das gesamte Objekt farbig behandelt zu bekommen.

Fragen Sie Ihren Fachhändler nach den Möglichkeiten.

- Ständerkonstruktion mit 27/28 mm WS: 10 x 10 cm (Pfosten) mit Verzapfung.
- Rahmenkonstruktion mit 27/28 mm WS: 6 x 10 cm mit Eck - Überblattung.
- Werkseitig vorgefertigte Wandelemente, Wände können bauseits gedämmt werden.
- vorgefertigte 3 - Schicht - Fußbodenplatten, gefälzt, jeweils 50 cm breit mit Unterkonstruktionshölzern.
- Wandaußenschalung in verschiedenen Ausführungen, Wandstärken und Holzarten möglich (siehe unten).
- Dachform: Sattel-, Pult-, Doppelpult-, Waln- und Flachdach (aus technischen Gründen nicht als **CUBO** möglich).
- Dachkonstruktion für Ziegeleindeckung geeignet.
- umfangreiches Zubehör: Fenster, Türen, Anbauten, Schindeln, EPDM - Folie, Rinnensets, Regentonnen etc.
- Farbbehandlung (mit RAL Farben oder Lasuren) möglich. Aus technischen Gründen keine Ölimprägnierung möglich.

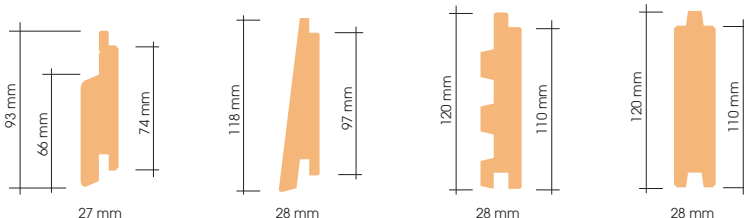

Alle Wandschalungen in nordischer Fichte und sibirischer Lärche erhältlich. Die Konstruktionshölzer sowie Türen und Fenster, weiterhin in nordischer Fichte.

DER UNTERSCHIED ZWISCHEN CARA UND CARA EASY

Das Cara easy ermöglicht bedingt durch die werkseitig vorgefertigten Wandelemente gegenüber dem normalen Cara Modell einen schnelleren Aufbau. Es gibt verschiedene Wandverkleidungen, zur Auswahl stehen 28 mm Blockbohlen-, Stülp- und Trapezschalung, dazu 27 mm Rhombusschalung.

Alle Ständerkonstruktionen sind präzise vorgefertigt, werden mit einer entsprechenden Schalung versehen und verfügen über eine aussagekräftige Werkszeichnung. Es sind somit alle erdenklichen Größen und Formen (nur was statisch möglich ist) realisierbar.

DER AUFBAU - SYSTEM CARA EASY BEISPIEL SATTELDACHAUSFÜHRUNG



Aufbau der Skelettstruktur



Einsetzen der fertig montierten Wand- und Giebelelemente



Erstellung der Dachschalung



Fertiges Modell

- Der vorgefertigte Boden wird auf dem waagerechten, frostsicheren Fundament/Boden ausgelegt und verschraubt. (Prüfen Sie in regelmäßigen Abständen den lot- und waagerechten Zusammenbau)
- Anschließend werden gemäß vorliegendem Produktionsplan die vormontierten Wandelemente befestigt. In den Wandelementen sind die Fenster bereits integriert, sofern sie nicht als Türelement mit eingebaut werden.
- Anschließend noch die Dachschalung verlegen und mit einer entsprechenden Dachhaut schützen und fertig ist der Aufbau.



CARA EASY 2525S + SD

- Wandstärke: 27 mm (Rhombusschalung) • Wandaußenmaß: 250 x 250 cm (B/T)
- Seitenwandhöhe: 234 cm • Firsthöhe: 272 cm
- Dachüberstand: V= 70 cm, H/L = 25 cm, R = 130 cm
- Dachfläche: 15 m² • DN: 18 Grad
- Doppeltür: 160 x 197 cm vollverglast • Fenster: 90 x 40 cm Kipp
- Schleppdach: 130 cm • Wandfläche: 26 m² • Umbauter Raum: 21,5 m³

Optionales Zubehör:

Sie benötigen 6 Schindelpakete, BHB Rinnenset, Pfostenanker



CARA easy

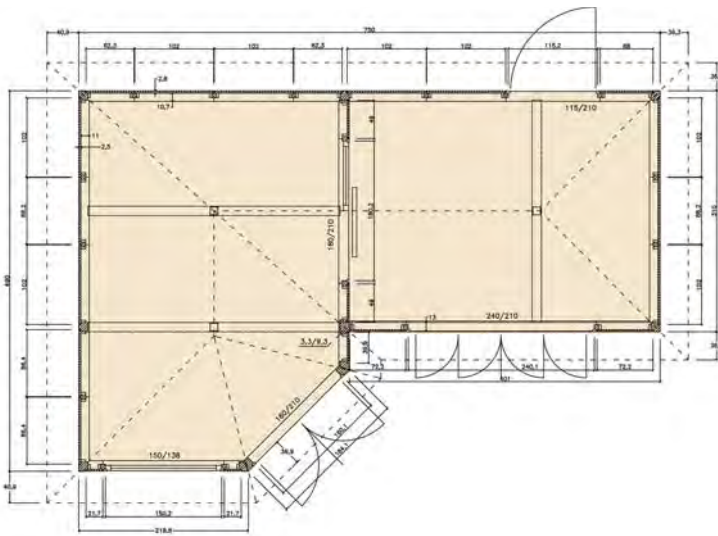

Wir fertigen individuell und preiswert nach Ihren Wünschen!



CARA easy

CARA easy 7549 W

- Wandstärke: 27 mm Rhombus Fichte, Wandaußenmaß: 750 x 490 / 310 cm (B/T)
- Dachvorsprung: umlaufend = 37 cm
- Seitenwandhöhe: 251 cm, Firsthöhe: 330 cm
- Dachfläche: 42 m², DN: 22 / 25 Grad, Wandfläche: 68 m², umbauter Raum: 95 m³
- Türen: 180 x 210 cm (a), ET: 115 x 210 cm (b), FT: 240 x 210 cm (c), ST: 180 x 210 cm (d)
- Fenster: 150 x 138 cm D/DK

Optionales Zubehör:

Sie benötigen 19 Schindelpakete, BHB-Rinnenset, Mehrfachverriegelung, Gleichschließende Türzylinder

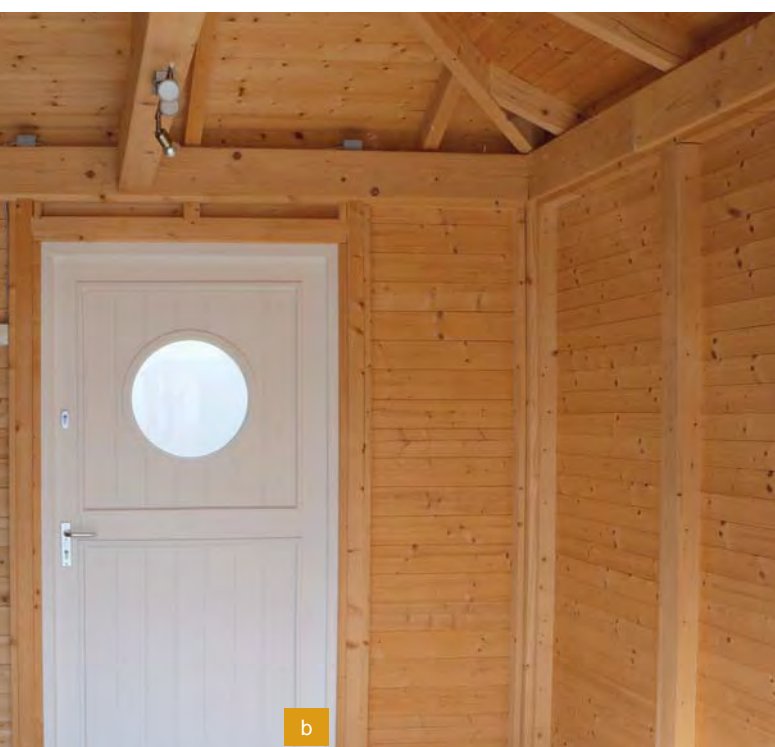

Alle Grundrisssmaße sind Wandaußenmaße. Die dargestellten Zeichnungen entsprechen keinem Maßstab. Die Modelle auf diesen Seiten werden im Rohzustand geliefert (ungestrichen, ohne Dacheindeckung). Bilder auf diesen Seiten können Sonderzubehör zeigen, das im Lieferumfang nicht enthalten ist.

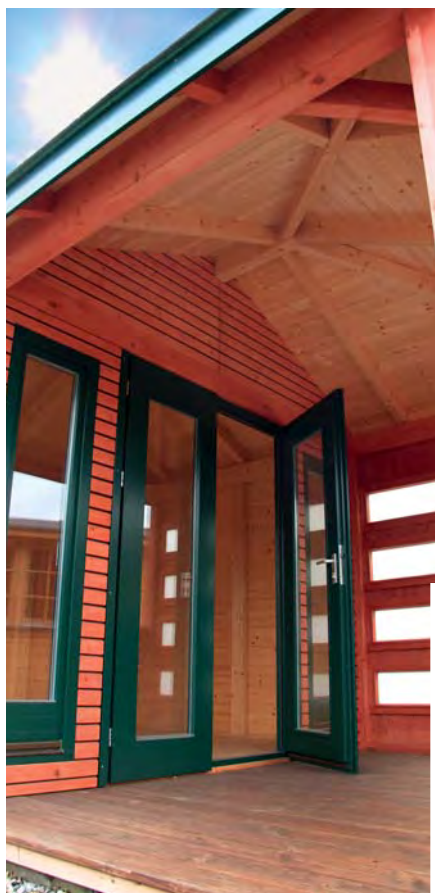

CARA EASY 3248 W

- Wandstärke: 27 mm (Rhombusschalung)
- Außenmaß: 320 x 480 cm (B/T)
- Dachvorsprung: Umlaufend = 20 cm
- Seitenwandhöhe: 235 cm
- Dachfläche: 21 m², DN: 25 Grad
- Doppeltür: 147 x 210 cm vollverglast
- Hebe-/Schiebetür: 147 x 210 cm vollverglast
- Fenster: 2x 55 x 193, 8x 91 x 34 cm milchverglast
- Wandfläche: 33 m²
- Umbauber Raum: 41,7 m²

Optionales Zubehör:

BHB Rinnenset
 Sie benötigen 10 Schindelpakete

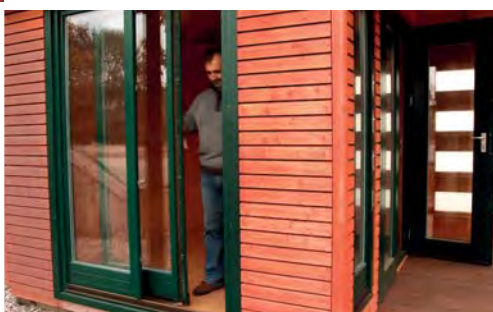
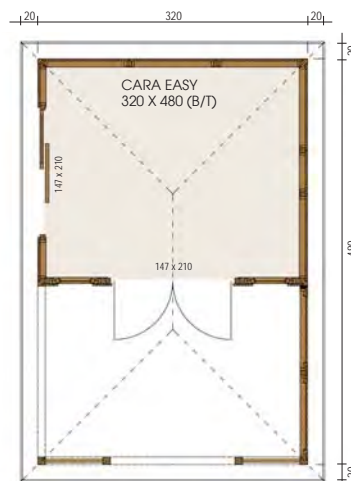

Modellvariante

Wir fertigen individuell und preiswert nach Ihren Wünschen!



CARA easy



CARA EASY 2530 P

- Wandstärke: 27 mm (Rhombusschalung)
- Wandaußenmaß: 250 x 300 cm (B/T)
- Höhe vorne: 255 cm, Höhe hinten: 336 cm
- Dachüberstand: V = 80 cm, R/L/H = 25 cm
- Dachfläche: 14 m², DN: 19 Grad
- Doppeltür: 200 x 210 cm großflächig verglast
- Einzelfenster: 3x 90 x 40 cm fest
- Doppelfenster: 150 x 138 cm D/DK
- Balkonfenster: 2x 80 x 210 cm DK/fest
- Wandfläche: 35 m², umbauter Raum: 23 m³

Optionales Zubehör:

BHB Rinnenset, Fensterläden
 Sie benötigen 6 Schindelpakete,
 Mehrfachverriegelung

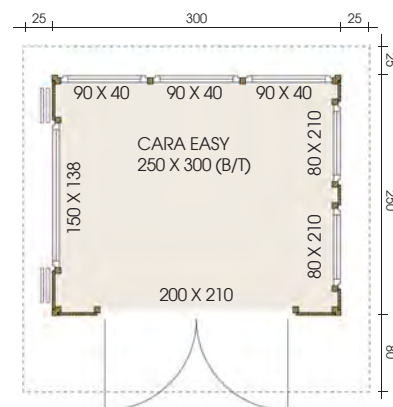

CARA EASY 2530 P SD

- Wandstärke: 28 mm
- Wandaußenmaß: 250 x 300 cm (B/T) + 200 SD
- Seitenwandhöhe: 220 cm
- Dachüberstand: V/H/R= 30 cm, L= 200 cm
- Dachfläche: 16 m², DN: 5 Grad
- Doppeltür: 150 x 200 cm großflächig verglast
- Balkonfenster: 2x 180 x 40 cm Kipp
- Wandfläche: 24 m², umbauter Raum: 18 m³

Optionales Zubehör:

BHB EPDM-Folie oder bauseits mit Schweißbahn oder Blech
 BHB Rinnenset



Wir fertigen individuell und preiswert nach Ihren Wünschen!



CARA easy

CARA EASY 3126 P + AN

- Wandstärke: 27 mm (Rhombusschalung)
- Wandaußenmaß: 310 x 260 cm + 250 AN (B/T)
- Höhe vorne: 336 cm, Höhe hinten: 255 cm
- Dachüberstand: V = 60 cm, R/L/H = 40 cm
- Dachfläche: 25 m², DN: 5 Grad
- Doppeltür: 150 x 200 cm großflächig verglast
- Doppelfenster: 130 x 128 cm D/DK
- Einzelfenster: 96 x 40 cm Kipp
- Feststehendes Fensterelement: 2x 94,4 x 200 cm fest, Milchglas
- Balkonfenster: 70 x 200 cm Dreh-Kipp
- Wandfläche: 41 m², umbauter Raum: 45 m³

Optionales Zubehör:

BHB Rinnenset, Fensterläden
Mehrfachverriegelung, EPDM-Folie oder
Schweißbahn oder Blech (bauseits)



CARA EASY 3530 DPD

- Wandstärke: 27 mm (Rhombusschalung)
- Wandaußenmaß: 350 x 300 cm (B/T)
- Seitenwandhöhe: 220 cm
- Dachüberstand: umlaufend 30 cm
- Dachfläche: 19 m², DN: 15/25 Grad
- Doppeltür: 150 x 200 cm großflächig verglast
- Einzelfenster: 2x 96,4 x 32 cm fest
- Balkonfenster: 1x 70 x 200 Dreh-Kipp, 1x 70 x 200 fest
- Wandfläche: 34 m², umbauter Raum: 27 m³

Optionales Zubehör:

BHB Rinnenset, Sie benötigen 8 Schindelpakete
Tür-Mehrfachverriegelung



Wir fertigen individuell und preiswert nach Ihren Wünschen!



CARA easy

CARA EASY 4030 F + PERGOLA 5060

- Wandstärke: 27 mm (Rhombusschalung)
- Außenmaß: 400 x 300 cm + 100 SD (B/T)
- Dachvorsprung: V/L/H = 27 cm, R = 100 cm
- Seitenwandhöhe: 239 cm
- Dachfläche: 48 m², DN: 1 Grad
- Schiebetür: 325,5 x 211 cm großflächig verglast
- Wandfläche: 33 m², Umbauter Raum: 29 m²
- Pergola 600 x 500 cm
- Metallabdeckung für Pergola bauseits

Optionales Zubehör:

BHB EPDM-Folie sowie BHB-Fallrohrset F2 (2x) oder mit Schweißbahn oder Blech (bauseits)
 Metallabdeckung für EPDM-Folie, Hollywoodschaukeln,
 Terrassenboden



Alle Grundrisssmaße sind Wandaußenmaße. Die dargestellten Zeichnungen entsprechen keinem Maßstab. Die Modelle auf diesen Seiten werden im Rohzustand geliefert (ungestrichen, ohne Dacheindeckung). Bilder auf diesen Seiten können Sonderzubehör zeigen, das im Lieferumfang nicht enthalten ist.



CARA EASY 4536 F

- Wandstärke: 27 mm (Rhombusschalung)
- Außenmaß: 451 x 361 cm (B/T)
- Dachvorsprung: V= 55 cm, L/R/H = 35 cm
- Vordere Wandhöhe: 264 cm
- Dachfläche: 24 m², DN: 1 Grad
- Tür: 170 x 210 cm großflächig verglast (Doppelbalkonschiebetür)
- Fenster: 1x 90 x 210 cm Dreh-Kipp, 1x 150 x 138 cm Dreh-Kipp, 3x 90 x 210 cm fest, 1x 360 x 100 cm fest / Dreh-Kipp, 2x 85 x 210 cm fest
- Wandfläche: 42 m²
- Umbauter Raum: 42 m³

Optionales Zubehör:

BHB EPDM-Folie sowie BHB-Fallrohrset F2 (2x) oder mit Schweißbahn oder Blech (bauseits) Fensterläden



Wir fertigen individuell und preiswert nach Ihren Wünschen!



CARA EASY 4060 F

- Wandstärke: 27 mm (Rhombusschalung)
- Außenmaß: 400 x 600 cm (B/T)
- Dachvorsprung: Umlaufend = 30 cm
- Seitenwandhöhe: 240 cm
- Dachfläche: 30 m², DN: 1 Grad
- Doppeltür: 130 x 200 cm großflächig verglast
- Schiebetür: 170 x 200 cm großflächig verglast
- Fenster: 1x 80 x 200 cm fest, 1x 80 x 200 cm Dreh-Kipp, 2x 82,1 x 200 cm fest
- Wandfläche: 48 m², Umbauter Raum: 64 m²

Optionales Zubehör:

Mehrfachverriegelung, Pfostenanker + Verblendung
BHB EPDM-Folie sowie BHB-Fallrohrset F2 (2x)
oder mit Schweißbahn oder Blech (bauseits), gleichschließende Türzylinder

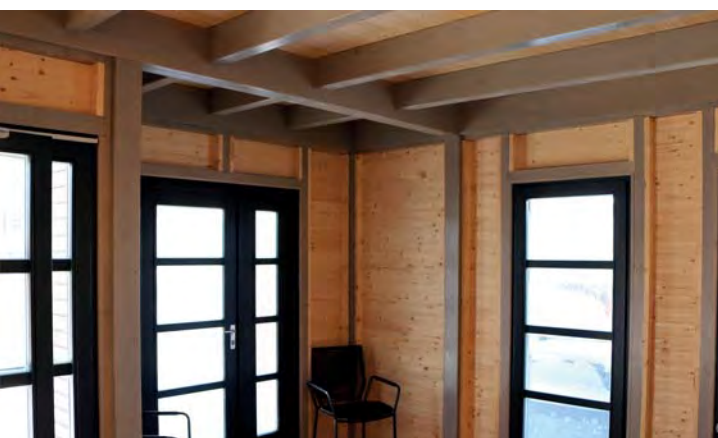

CARA easy

CARA EASY 3535 F + 100 SD

- Wandstärke: 27 mm
(Rhombusschalung + 28 mm Blockbohle)
- Außenmaß: 350 x 350 cm + 100 SD (B/T)
- Dachvorsprung: R= 130 cm, V/L/H= 30 cm
- Seitenwandhöhe: 257 cm
- Dachfläche: 22 m², DN: 1 Grad
- Doppeltür: 160 x 200 cm,
3 aufgeklebte Quersprossen
- Hebeschiebetür: 317,5 x 200 cm
- Wandfläche: 39 m²
- Umbauter Raum: 39 m²

**Optionales Zubehör:**

Pfostenanker u. -fußverblendung
BHB EPDM-Folie sowie BHB-Fallrohrset F2 (2x)
oder mit Schweißbahn oder Blech (bauseits)





CARA EASY 3535 F

- Wandstärke: 27 mm (Rhombusschalung)
- Wandaußenmaß: 350 x 350 cm (B/T)
- Seitenwandhöhe: 265 cm
- Dachüberstand: umlaufend = 30 cm • Dachfläche: 17 m², DN: 1 Grad
- Doppeltür: 2x 160 x 210 cm großflächig verglast
- Fenster: 8x 82,8 x 210 cm fest
- Wandfläche: 12 m², umbauter Raum: 32,5 m³

Optionales Zubehör:

BHB EPDM-Folie sowie BHB-Fallrohrset F2 (2x) oder mit Schweißbahn oder Blech (bauseits)
Mehrfachverriegelung, gleichschließende Türzylinder



CARA EASY 2525 F + 2X SD

- Wandstärke: 27 mm (Rhombusschalung)
- Wandaußenmaß: 250 x 250 cm (B/T) + 2x 275 x 250 cm SD
- Seitenwandhöhe: 232 cm
- Dachüberstand: V/R/L/H = 25 cm
- Dachfläche: 26 m², DN: 1 Grad
- Doppeltür: 120 x 200 cm großflächig verglast
- Fenster: 120 x 200 cm, fest
- Wandfläche: 28 m², umbauter Raum: 47 m³

Optionales Zubehör:

BHB EPDM-Folie sowie BHB-Fallrohrset F2 (2x) oder mit Schweißbahn oder Blech (bauseits)
Mehrfachverriegelung

Wir fertigen individuell und preiswert nach Ihren Wünschen!

CARA EASY 2537 F

- Wandstärke: 27 mm (Rhombusschalung)
- Wandaußenmaß: 250 x 370 cm (B/T)
- Seitenwandhöhe: 239 cm
- Dachüberstand: V = 70 cm, R/L/H = 30 cm
- Dachfläche: 15 m², DN: 1 Grad
- Doppeltür: 160 x 210 cm großflächig verglast
- Einzelfenster: 120 x 40 cm Kipp
- Doppelfenster: 120 x 100 cm Dreh-Kipp
- Wandfläche: 29 m², umbauter Raum: 24 m³

Optionales Zubehör:

BHB EPDM-Folie sowie BHB-Fallrohrset F2
oder mit Schweißbahn oder Blech (bauseits),
Mehrfachverriegelung



CARA easy



CARA EASY 3030 F

- Wandstärke: 27 mm (Rhombusschalung)
- Wandaußenmaß: 300 x 300 cm (B/T)
- Seitenwandhöhe: 226 cm
- Dachüberstand: umlaufend 30 cm
- Dachfläche: 12 m², DN: 1 Grad
- Balkonschiebetür: 192 x 207 cm großflächig verglast
- Einzelfenster: 2x 60 x 150 cm fest
- Wandfläche: 19,5 m², umbauter Raum: 18,5 m³

Optionales Zubehör:

BHB EPDM-Folie sowie BHB-Fallrohrset F1
oder mit Schweißbahn oder Blech (bauseits)

CARA EASY 2530 F

- Wandstärke: 27 mm (Rhombusschalung)
- Wandaußenmaß: 250 x 300 cm (B/T)
- Höhe vorne: 231 cm, Höhe hinten: 227 cm
- Dachüberstand: Umlaufend= 20 cm
- Dachfläche: 10 m², DN: 1 Grad
- Wandfläche: 14 m², umbauter Raum: 17 m³

Optionales Zubehör:

BHB EPDM-Folie sowie BHB-Fallrohrset F1
oder mit Schweißbahn oder Blech (bauseits)



CARA easy



Wir fertigen individuell und preiswert nach Ihren Wünschen!

CARA EASY 5286 F

- Wandstärke: 27 mm (Rhombusschalung)
- Wandaußenmaß: 520 x 865 cm (B/T)
- Dachvorsprung: Umlaufend = 30 cm
- Seitenwandhöhe: 322 cm
- Dachfläche: 51 m², DN: 1 Grad
- Fenster: 4x 82 x 230 cm und 3x 93 x 230 cm festverglast.
- 2x 130 x 128 cm D/DK und 130 x 128 cm Schiebefenster
- Doppeltür: 200 x 240 cm großflächig verglast
- Wandfläche: 97 m², umbauter Raum: 148 m³

Optionales Zubehör:

BHB EPDM-Folie sowie BHB-Fallrohrset F2 (3x) oder mit Schweißbahn oder Blech (bauseits)

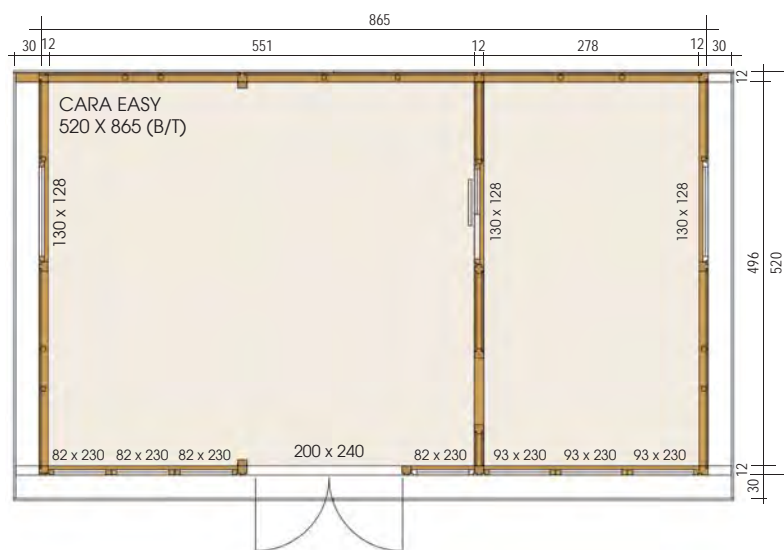

CARA easy

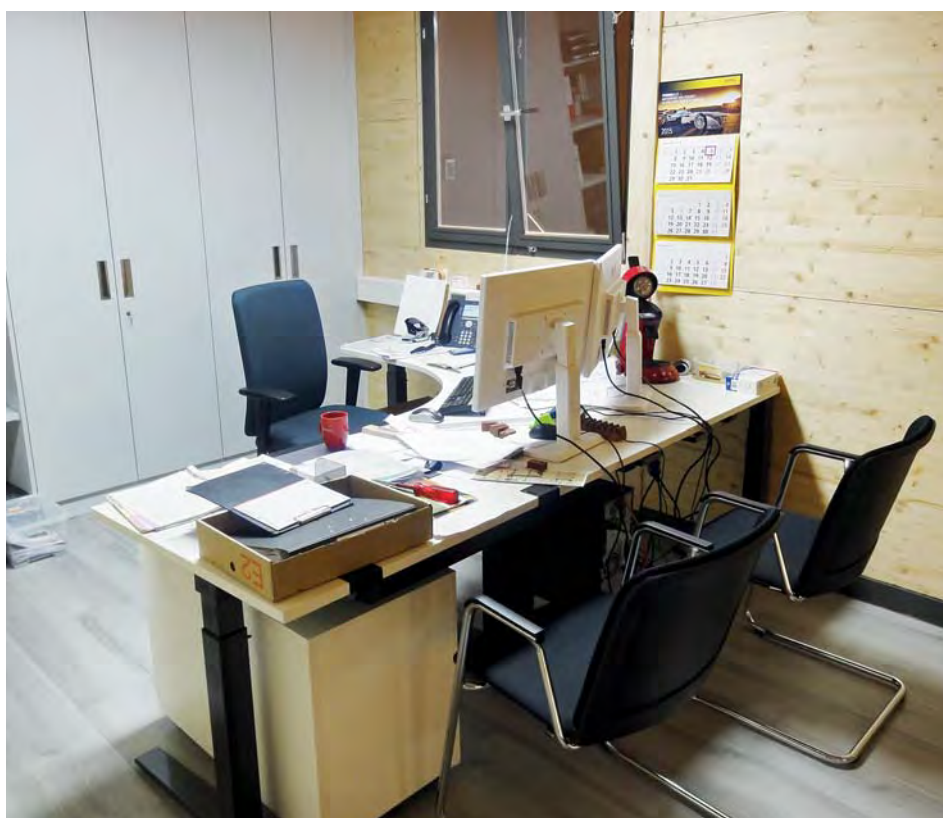



FREISITZ HELENA

GENIEßEN SIE FRISCHE LUFT, AUCH BEI REGEN UND GROßER HITZE

Formschön und vielseitig ist unsere Helena. Durch eine zimmermannsmäßig abgebundene Konstruktion erreichen wir eine unübertroffene Stabilität sowie ein ansprechendes Design.

Die verschiedenen Formen sowie das optionale Zubehörprogramm runden dieses Gesamtkonzept ab. Ein Platz, geschützt vor Sonne und Regen, macht Sie zu einem gern gesehenen Gastgeber für Kaffeekränzchen oder Grillabende.

HELENA4 450

Abbildung oben

- Durchmesser: 450 cm (D)
- Dachvorsprung: Umlaufend = 70 cm
- Seitenwandhöhe: 244 cm
- Dachspitze: 400 cm
- Dachfläche: 30,5 m²
- DN: 35 Grad
- Umbauter Raum: 43,4 m³

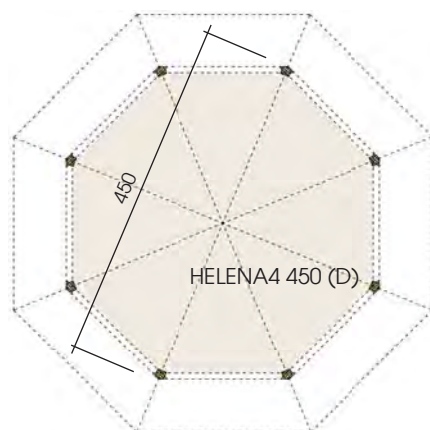

Optionales Zubehör:

BHB Rinnenset

Kupferhaube

Sie benötigen 15 Schindelpakete



Wir fertigen individuell und preiswert nach Ihren Wünschen!

RASTERMAß HELENA

UNSERE RASTERGRÖßEN

250 x 250 cm	300 x 300 cm	350 x 350 cm	400 x 400 cm	450 x 450 cm	
250 x 300 cm	300 x 400 cm	350 x 400 cm	400 x 500 cm	450 x 500 cm	
250 x 350 cm	300 x 500 cm	350 x 500 cm	400 x 600 cm	450 x 600 cm	500 x 500 cm
250 x 400 cm	300 x 600 cm	350 x 600 cm			

Bei Längen von 500 cm und 600 cm sind zusätzlich noch 2 Pfosten als statische Unterteilung enthalten.

Dachvorsprung: Umlaufend = 30 cm
Dachneigung: 25 Grad

Kupferhaube (optional)
Pfostenstärke: 12 x 12 cm



RASTERMAß 6-/8-ECKIG/OVAL

Helena 6-/8-eckig

- Rastermaß (D)
300 cm, 350 cm
400 cm, 450 cm
500 cm

Helena oval

- Rastermaß (LxB)
300 x 400 cm
350 x 500 cm
400 x 500 cm



Abbildung Modell 8-Eck

PRAKTISCHES ZUBEHÖR

Ergänzen Sie unsere Helena nach Ihren Wünschen!

- Pfostenanker aus verzinktem Stahl
höhenverstellbar mit Gewinde, zum Dübeln auf dem Fundament
- Fundamentrahmen (H x B = 8 x 12 cm)
fertig zugeschnitten und mit Eck-Überblattung und Verzapfung
- Fußboden mit Dielen und Unterkonstruktion
(Nur in Verbindung mit Fundamentrahmen möglich)
- Wandelement geschlossen, H = 180 cm und 80 cm
Wandelement mit Rankgitter, H = 180 cm und 80 cm
(Nur in Verbindung mit Fundamentrahmen möglich)
- Zusätzliche Pfosten
(Bei der Bestellung von Fundamentrahmen sind der Rahmen und zusätzlich bestellte Pfosten mit Verzapfung! Ohne Fundamentrahmen sind zusätzliche Pfosten gerade abgeschnitten.)
- Kupferhaube mit Kugel
(Bei quadratischem und 6-/8-Eck-Modell mit einer Kugel, bei Rechteck- und Oval-Modell mit zwei Kugeln)
- Schindeleindeckung
siehe Seite 12
- Mögliche Option: Vorgeölt mit BHB Holzöl-Natur

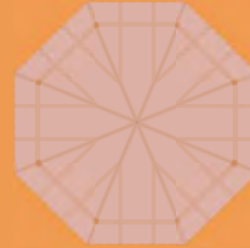
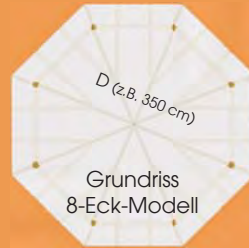

Abb.
Konstruktion
ohne Fundamentrahmen



Abb.
Konstruktion
mit Fundamentrahmen

Alle Grundrisssmaße sind Wandaußenmaße. Die dargestellten Zeichnungen entsprechen keinem Maßstab. Die Modelle auf diesen Seiten werden im Rohzustand geliefert (ungestrichen, ohne Dacheindeckung). Bilder auf diesen Seiten können Sonderzubehör zeigen, das im Lieferumfang nicht enthalten ist.

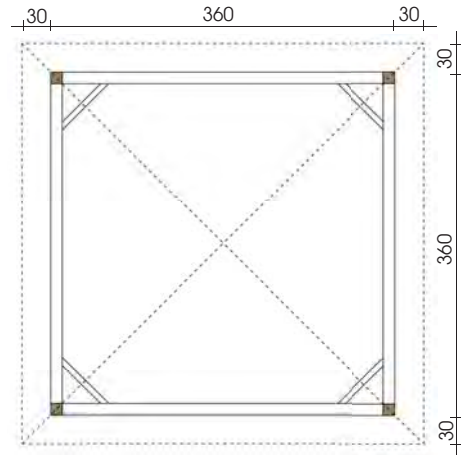

HELENA 3636 Z

- Außenmaß: 360 x 360 cm (B/T)
- Dachvorsprung: Umlaufend = 30 cm
- Seitenwandhöhe: 226 cm
- Dachspitze: 317 cm
- Dachfläche: 20 m²
- DN: 25 Grad
- Umbauter Raum: 33,7 m³

Optionales Zubehör:

Sie benötigen 10 Schindelpakete
Kupferhaube mit Kugel
BHB Rinnenset
Höhenverstellbare Pfostenanker, Pfostenfußverblendung



HELENA 4040 Z

- Außenmaß: 400 x 400 cm (B/T)
- Dachvorsprung: Umlaufend = 30 cm
- Seitenwandhöhe: 228 cm
- Dachspitze: 330 cm
- Dachfläche: 23 m²
- DN: 25 Grad
- Umbauter Raum: 53 m³

Optionales Zubehör:

Sie benötigen 11 Schindelpakete
Kupferhaube mit Kugel, BHB Rinnenset,
Höhenverstellbare Pfostenanker, Pfostenfußverblendung

Wir fertigen individuell und preiswert nach Ihren Wünschen!



HELENA 3548 W

- Außenmaß: 350 x 480 cm (B/T)
- Dachvorsprung: Umlaufend = 30 cm
- Seitenwandhöhe: 226 cm
- Dachspitze: 314 cm
- Dachfläche: 25 m²
- DN: 25 Grad
- Umbauter Raum: 52 m³

Optionales Zubehör:

Sie benötigen 12 Schindelpakete
Kupferhaube mit Kugeln
BHB Rinnenset, Brüstungselemente
Höhenverstellbare Pfostenanker, Pfostenfußverblendung





HELENA 7-35 Z

- Außenmaß: 350 cm Helena 8-Eck
- Dachvorsprung: Umlaufend = 40 cm
- Seitenwandhöhe: 224 cm
- Dachspitze: 318 cm
- Dachfläche: 16 m²
- DN: 28 Grad
- Umbauter Raum: 28 m³

Optionales Zubehör:

Sie benötigen 9 Schindelpakete
Kupferhaube mit Kugel
BHB Rinnenset, Geländer oder auch Rankgitter
Höhenverstellbare Pfostenanker, Pfostenfußverblendung

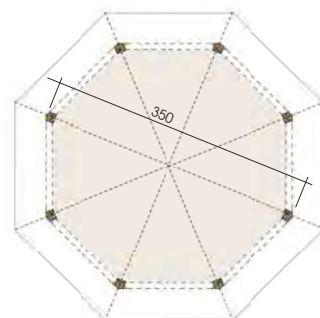

Wir fertigen individuell und preiswert nach Ihren Wünschen!

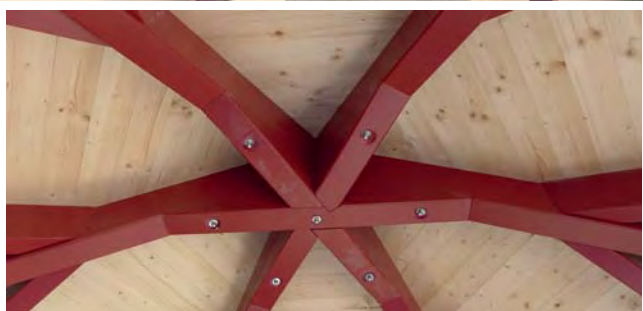
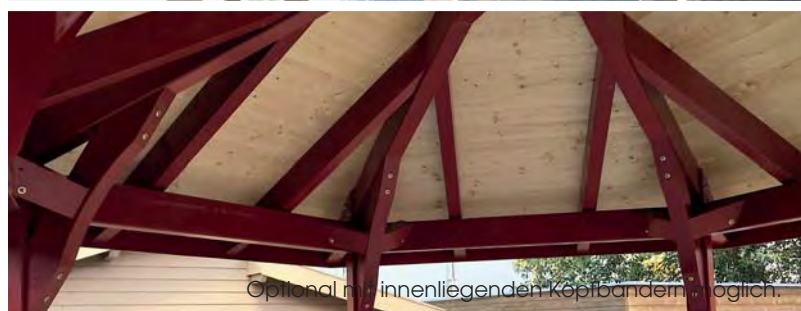

HELENA 10-60 Z

- Durchmesser: 600 cm (D)
- Dachvorsprung: Umlaufend = 40 cm
- Seitenwandhöhe: 225 cm, Dachspitze: 460 cm
- Dachfläche: 41 m², DN: 28 Grad
- Umbauter Raum: 117 m³
- H-Anker bauseits

Optionales Zubehör:

Sie benötigen 21 Schindelpakete
Kupferhaube mit Kugel, BHB Rinnenset

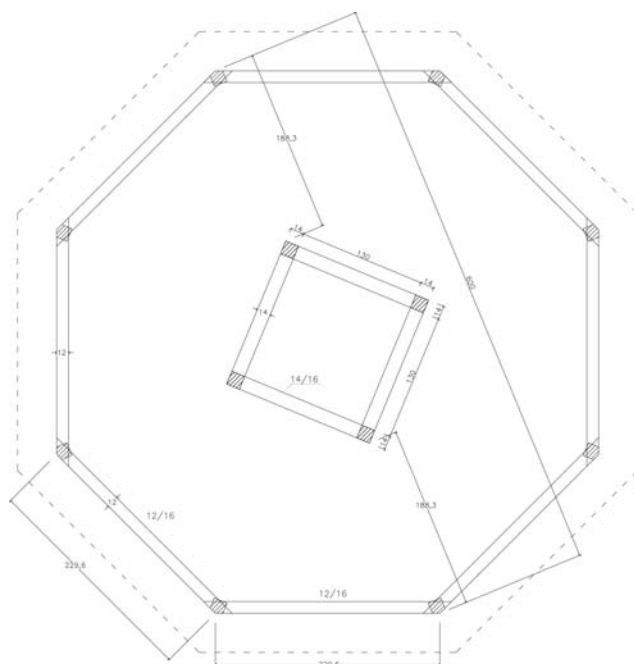

Alle Grundrissmaße sind Wandaußenmaße. Die dargestellten Zeichnungen entsprechen keinem Maßstab. Die Modelle auf diesen Seiten werden im Rohzustand geliefert (ungestrichen, ohne Dacheindeckung). Bilder auf diesen Seiten können Sonderzubehör zeigen, das im Lieferumfang nicht enthalten ist.



HELENA CE 28-3030 Z

- Außenmaß: 300 x 300 cm (B/T)
- Dachvorsprung: Umlaufend = 30 cm
- Seitenwandhöhe: 231 cm
- Dachspitze: 345 cm
- Dachfläche: 15 m²
- DN: 25 Grad
- Umbauter Raum: 24 m³

Optionales Zubehör:

Sie benötigen 8 Schindelpakete
Kupferhaube mit Kugel
BHB Rinnenset

Wir fertigen individuell und preiswert nach Ihren Wünschen!



HELENA 8-35 Z

- Durchmesser: 350 cm (D)
- Dachvorsprung: Umlaufend = 40 cm
- Seitenwandhöhe: 224 cm
- Dachspitze: 318 cm
- Dachfläche: 16 m²
- DN: 28 Grad
- Umbauter Raum: 28 m³

Optionales Zubehör:

Sie benötigen 9 Schindelpakete
Kupferhaube mit Kugel,
BHB Rinnenset, Rankgitter

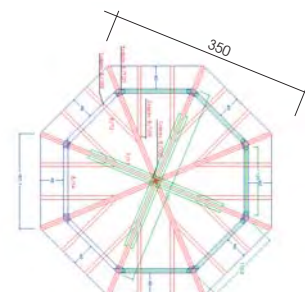

HELENA 9-30 Z

- Durchmesser: 300 cm (D)
- Dachvorsprung: Umlaufend = 50 cm
- Seitenwandhöhe: 224 cm
- Dachspitze: 311 cm
- Dachfläche: 13,0 m²
- DN: 28 Grad
- Umbauter Raum: 30,0 m³
- Sitzbänke inkl.
- H-Anker bauseits

Optionales Zubehör:

Sie benötigen 7 Schindelpakete
Kupferhaube mit Kugel, BHB Rinnenset

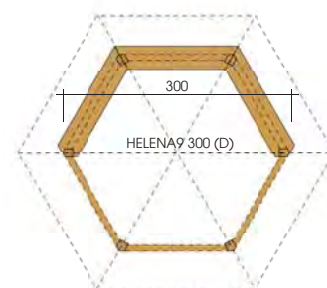

HELENA 3-5035 W

- Außenmaß: 500 x 350 cm (B/T)
- Dachvorsprung: Umlaufend = 40 cm
- Seitenhöhe: 224 cm
- DN: 28 Grad
- Dachspitze: 338 cm
- Dachfläche: 24,7 m²
- Umbauter Raum: 41,2 m³

Optionales Zubehör:

Sie benötigen 12 Schindelpakete
Kupferhaube mit Kugeln, BHB Rinnenset
Höhenverstellbare Pfostenanker

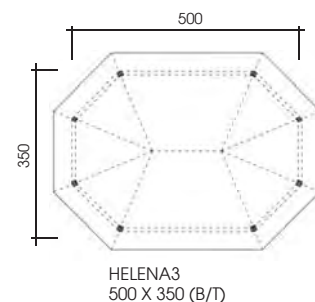

HELENA



HELENA 6 6050 S

- Außenmaß: 600 x 500 cm (B/T)
- Dachvorsprung: V/H = 30 cm, L/R = 70 cm
- Seitenwandhöhe: ca. 120 cm (ab OK Fundament)
- Dachspitze: ca. 290 cm (ab OK Fundament)
- Dachfläche: 44,3 m²
- DN: 32/16 Grad
- Umbauter Raum: 69,0 m³
- Ziegeleindeckung u. Giebelverblendung bauseits

Optionales Zubehör:

Höhenverstellbare Pfostenanker



HELENA 5025 + 1225 AN

- Außenmaß: 500 x 250 cm (B/T) + AN 120 x 250
- Dachvorsprung: umlaufend 30 cm
- Seitenwandhöhe: 195 cm
- Einzeltür 98 x 186 cm geschlossen
- Dachspitze: ca. 250 cm
- Dachfläche: 21 m²
- DN: 23 Grad
- Umbauter Raum: 45 m³
- inkl. Sitzbänke

Optionales Zubehör:

Sie benötigen 12 Schindelpakete
Höhenverstellbare Pfostenanker

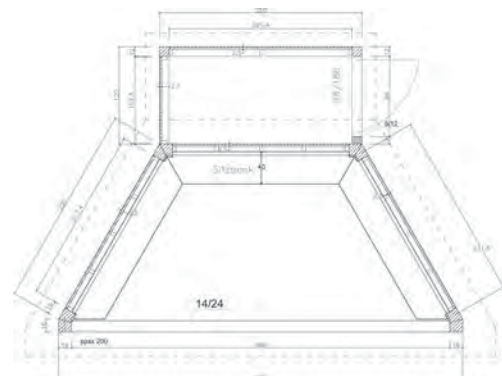

Wir fertigen individuell und preiswert nach Ihren Wünschen!



CARPORT PRESTIGE 5950 S

- Wandstärke: 28 mm
- Wandaußenmaß: 596 x 506 cm (B/T)
- Dachvorsprung: Umlaufend = 30 cm
- Seitenwandhöhe: 230 cm
- Firsthöhe: 387 cm, Dachfläche: 40,3 m²
- DN: 22 Grad
- geschlossener Dachboden (optional)
- Pfostenstärke: 14 x 14 cm
- Ziegeleindeckung/Kupferrinne bauseits
- Wandfläche: 42,5 m², umbauter Raum: 93,6 m³

Optionales Zubehör:

Sie benötigen 16 Schindelpakete
BHB-Rinnenset
Höhenverstellbare Pfostenanker

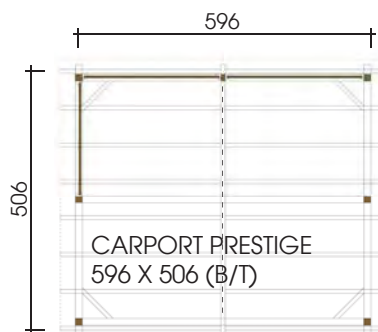



CARPORT STRATO 4530 P

- Außenmaß: 450 x 300 cm (B/T)
- Dachvorsprung: L/R/H = 20 cm, V= 80 cm
- Seitenwandhöhe: 219 cm
- Firsthöhe: 280 cm
- Dachfläche: 19 m²
- Pfostenstärke: 12 x 12 cm
- Umbauter Raum: 45,6 m³

Optionales Zubehör:

BHB EPDM-Folie oder mit Schweißbahn oder Blech (bauseits), BHB Rinnenset, höhenverstellbare Pfostenanker, Pfostenfußverblendung



CARPORT ELA 3250 P

- Außenmaß: 324 x 500 cm (B/T)
- Dachvorsprung: V/R/H: 40 cm, L: 0 cm
- Seitenwandhöhe: 230 cm
- Dachfläche: 22,0 m²
- Pfostenstärke: 12 x 12 cm
- Umbauter Raum: 38 m³

Optionales Zubehör:

BHB EPDM-Folie oder bauseits mit Schweißbahn oder Blech
 Rankgitter und Brüstungen, BHB Rinnenset,
 Höhenverstellbare Pfostenanker



Wir fertigen individuell und preiswert nach Ihren Wünschen!



CARPORT CARO 6835 F + 1835 AN

- Wandstärke: 27 mm Rhombus, Rückseite 28 mm Blockbohle
- Wandaußenmaß: 680 x 350 cm (B/T)
- Dachvorsprung: Umlaufend = 30 cm
- Wandhöhe: 248/242 (V/H) cm, Dachfläche: 31 m², DN: 1 Grad
- Pfostenstärke: 12 x 12 cm, Anbau: 180 x 350 cm
- Doppeltür: 156 x 200 cm geschlossen, Fenster 180 x 40 cm Kipp
- Wandfläche: 35 m², umbauter Raum: 59 m³
- H-Anker bauseits

Optionales Zubehör:

BHB EPDM-Folie sowie BHB-Fallrohrset F2 oder mit Schweißbahn oder Blech (bauseits)

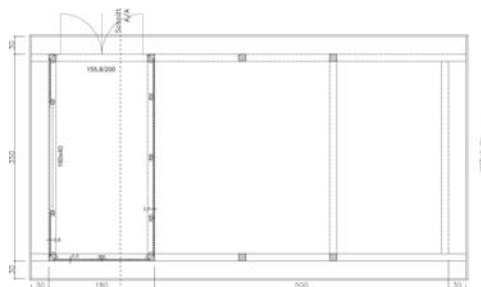

CARPORT SMART 2851 P

- Wandaußenmaß: 278 x 508 cm (B/T)
- Dachvorsprung: V: 0 cm, R: 0 cm, L: 25 cm, H: 39 cm
- Seitenwandhöhe: 213 cm, Firsthöhe: 260 cm
- Dachfläche: 32 m², DN: 3 Grad
- Pfostenstärke: 12 x 12 cm
- umbauter Raum: 53 m³
- Ohne Dachschalung, Doppelstegeplatten bauseits

Optionales Zubehör:

BHB Rinnenset, Dachschalung mit EPDM-Folie oder bauseits Doppelstegeplatten oder Blech
Höhenverstellbare Pfostenanker, Metallabdeckung für EPDM-Folie, Brüstung



CARPORT LINEA 3060 F

- Außenmaß: 300 x 600 cm (B/T)
- Dachvorsprung: Umlaufend = 20 cm
- Seitenwandhöhe: 230 cm
- Dachfläche: 22 m²
- Pfostenstärke: 12 x 12 cm
- Umbauter Raum: 45,6 m³
- H-Anker bauseits



Optionales Zubehör:

BHB EPDM-Folie sowie BHB-Fallrohrset F1 oder mit Schweißbahn oder Blech (bauseits)



CARPORT REIHE 15055 F

- Außenmaß: 1500 x 550 cm (B/T)
- Dachvorsprung: V/H = 45 cm, L/R = 30 cm
- Wandhöhe hinten: 234 cm
- Wandhöhe vorne: 260 cm
- Dachfläche: 96 m²
- DN: 1 Grad
- Umbauter Raum: 206,8 m³
- H-Anker bauseits

Optionales Zubehör:

BHB EPDM-Folie sowie BHB-Fallrohrset F1 (5x) oder mit Schweißbahn oder Blech (bauseits).



CARPORT DUO 8041 F

- Außenmaß: 800 x 414 cm (B/T)
- Dachvorsprung: V = 143 cm, H= 43/103 cm, L= 25 cm, R= 60 cm
- Höhe hinten: 232 cm, vorne: 238 cm
- Dachfläche: 61 m²
- DN: 1 Grad
- Umbauter Raum: 86,7 m³



Optionales Zubehör:

BHB EPDM-Folie sowie BHB-Fallrohrset F1 (3x) oder mit Schweißbahn oder Blech (bauseits)
Höhenverstellbare Pfostenanker, Pfostenfußverblendung

Wir fertigen individuell und preiswert nach Ihren Wünschen!

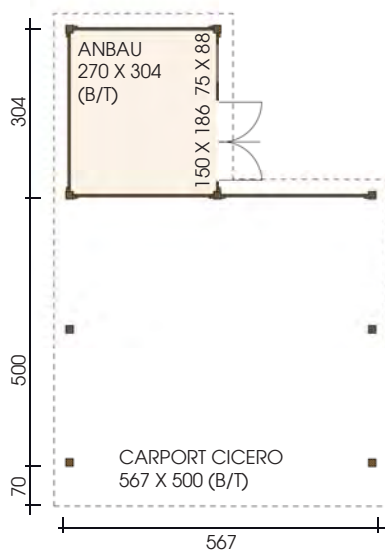

CARPORT CICERO 5750 F + 3027 AN

- Wandstärke: 45 mm
- Außenmaß: 567 x 500 cm (B/T)
- Dachvorsprung: V = 70 cm, H/L/R = 20 cm
- Höhe hinten: 258 cm, vorne: 263 cm
- Dachfläche: 47,0 m², DN: 1 Grad
- Umbauter Raum: 118,0 m³
- Anbau: 270 x 304 cm mit Doppeltür 150 x 186 cm u. Fenster 75 x 88 cm

Optionales Zubehör:

BHB EPDM-Folie sowie Fallrohrset: F2 (2x), oder bauseits mit Schweißbahn oder Blech, höhenverstellbare Pfostenanker



CARPORT TRIANGLE 3052 S

- Außenmaß: 304 x 516 cm (B/T)
- Dachvorsprung: V/H = 67 cm, L/R = 53 cm
- Seitenwandhöhe: 220 cm
- Firsthöhe: 320 cm
- Dachfläche: 31,5 m²
- DN: 30 Grad
- Umbauter Raum: 43,3 m³
- Ziegeleindeckung bauseits

Optionales Zubehör:

Sie benötigen 12 Schindelpakete
BHB-Rinnenset



GARAGE CARA EASY PRIMO 7257 S

- Wandstärke: 28 mm
- Außenmaß: 720 x 570 cm (B/T)
- Dachvorsprung: Umlaufend: 30 cm
- Seitenwandhöhe: 240 cm
- Firsthöhe: 397 cm
- Dachfläche: 52 m²
- DN: 22 Grad
- Wandfläche: 77 m², Umbauter Raum: 115 m³
- Sektionaltor bauseits
- Fenster: 3x 96,4 x 40 cm Kipp, 2x 96,4 x 40 cm fest
- Dreiecksfenster: 2x 204,6 x 82,7 cm fest
- Einzeltür inkl. D/K Fenster: 100 x 213 cm

Optionales Zubehör:

Sie benötigen 22 Schindelpakete, BHB Rinnenset, Mehrfachverriegelung

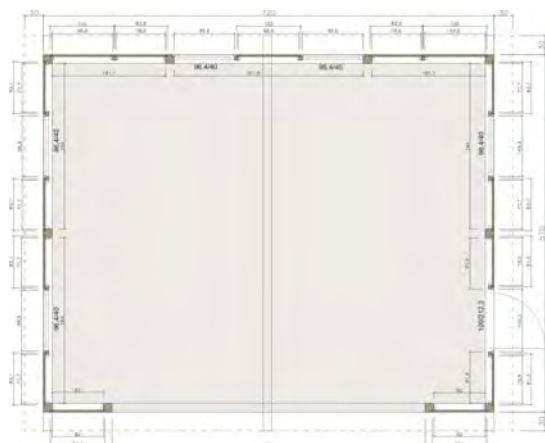

Wir fertigen individuell und preiswert nach Ihren Wünschen!



Alle Grundrisssmaße sind Wandaußenmaße. Die dargestellten Zeichnungen entsprechen keinem Maßstab. Die Modelle auf diesen Seiten werden im Rohzustand geliefert (ungestrichen, ohne Dacheindeckung). Bilder auf diesen Seiten können Sonderzubehör zeigen, das im Lieferumfang nicht enthalten ist.



Wir fertigen individuell und preiswert nach Ihren Wünschen!



GARAGE BELLEVUE 7266 W

- Außenmaß: 720 x 660 cm (B/T)
- Dachvorsprung: V/H= 24 cm, L/R= 40 cm
- Seitenwandhöhe: 269 cm
- Firsthöhe: 487 cm
- Dachfläche: 73 m²
- DN: ca. 30/52 Grad
- Wandfläche: 73,0 m², umbauter Raum: 231,0 m³
- Einzeltür: 99 x 210 cm geschlossen / 4 Flg. 460 x 210 cm geschlossen
- Doppelfenster: 133 x 112 cm Dreh-Kipp

Optionales Zubehör:

Sie benötigen 34 Schindelpakete, BHB - Rinnenset, Gleichschließende Türzylinder, Fensterläden



GARAGE MOTO 1825 F

- Außenmaß: 180 x 250 cm (B/T)
- Dachvorsprung: V= 60 cm, L= 60-20cm, R/H= 0 cm
- Wandhöhe links: 182 cm
- Wandhöhe rechts: 187 cm
- Dachfläche: 7 m², DN: 1 Grad
- Doppeltür: 159 x 165 cm, 1/3 verglast
- Wandfläche: 16 m², umbauter Raum: 9 m³

Optionales Zubehör:

BHB EPDM-Folie oder mit Schweißbahn oder Blech (bauseits)



GARAGE HOLSTEIN 5990 S / W

- Außenmaß: 590 x 900 cm (B/T)
- Dachvorsprung: V= 0 cm, H= 40 cm, L/R= 60 cm
- Seitenwandhöhe: 254 cm
- Firsthöhe: 420 cm
- Dachfläche: 80 m², DN: 30 Grad
- Umbauter Raum: 179 m³
- Dachziegel, Wandverblender u. spez. Fenster (2x), Großes Garagentor, Giebelausfachung bauseits

Optionales Zubehör:

Sie benötigen 31 Schindelpakete, BHB - Rinnenset

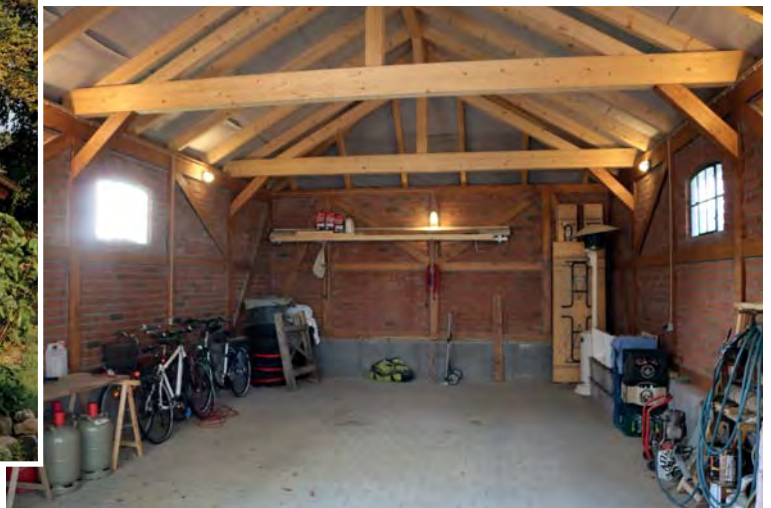

Wir fertigen individuell und preiswert nach Ihren Wünschen!

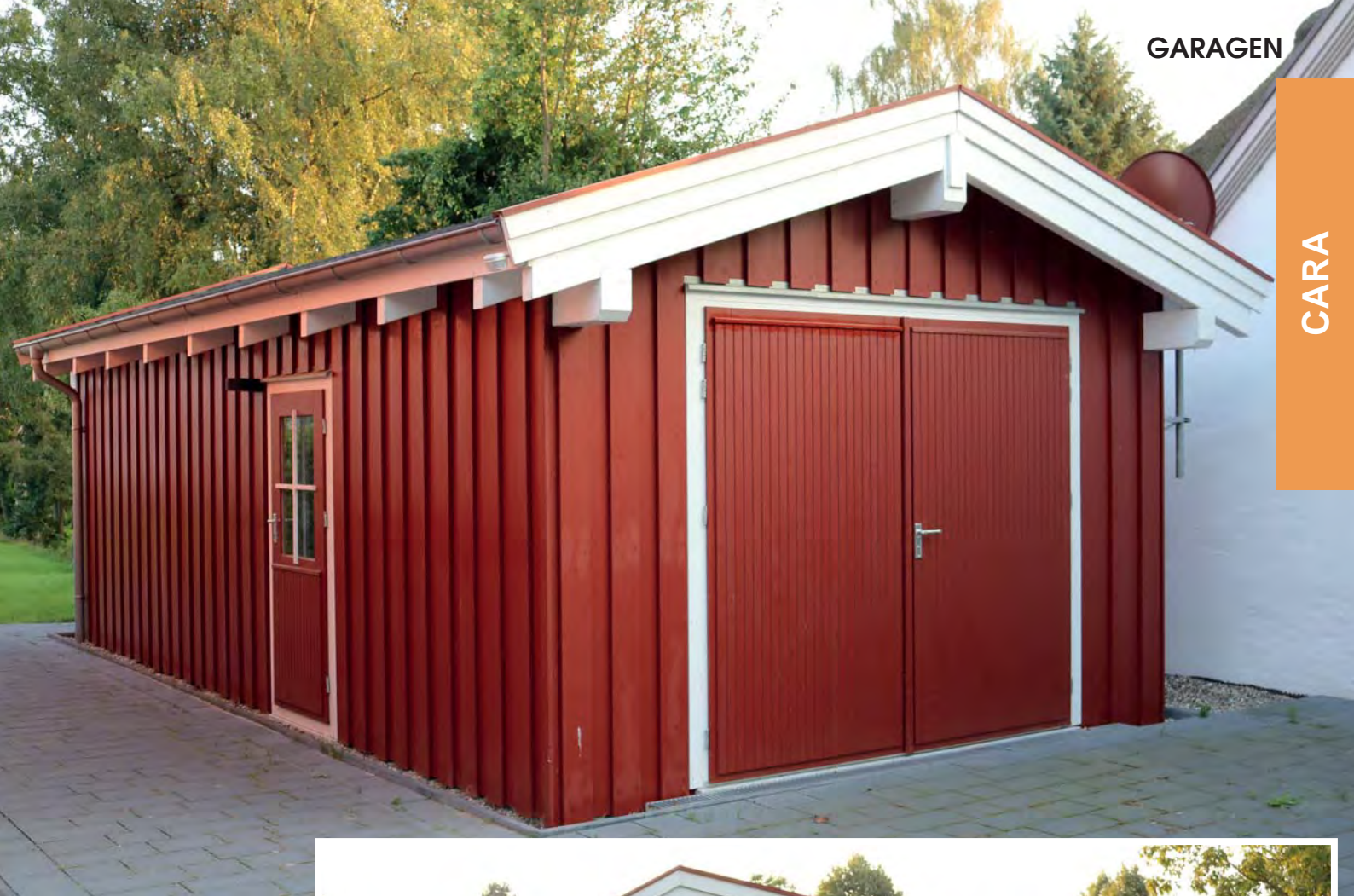

GARAGE NORDIC 3876 S / W

- Außenmaß: 380 x 760 cm (B/T)
- Dachvorsprung: V/H= 40 cm, L/R= 30 cm
- Seitenwandhöhe: ca. 230 cm
- Firsthöhe: ca. 290 cm
- Dachfläche: 39 m², DN: 18 Grad
- Einzeltür: 2x 88 x 186 cm halbverglast
- Garage Doppeltür: 240 x 213 cm geschlossen
- Fenster: 75 x 88 cm Dreh-Kipp
- Umbauter Raum: 72 m³

Optionales Zubehör:

Sie benötigen 16 Schindelpakete, BHB - Rinnenset



GARAGE ELEGANCE 5692 P + 328 SD

- Wandstärke: 27 mm (Rhombusschalung)
- Wandaußenmaß: 560 x 920 cm (B/T)
- Dachvorsprung: V = 100 cm, H = 60 cm, R = 55 cm, L = 20 cm
- Wandhöhe vorne = 280 cm, hinten = 242 cm
- Dachfläche: 94,5 m², DN: 4 Grad
- Tor: 2x 250 x 218 cm milchverglast
- Einzeltür: 134 x 218 cm
- Fenster: 4x 150 x 60 cm
- Schleppehdach: 314 cm, Pfostenstärke: 14 x 14 cm
- Pfosten-Ständerkonstruktion: 12 x 12 cm
- Wandfläche: 64,5 m²
- Umbauter Raum: 191,2 m³
- Dacheindeckung bauseits!

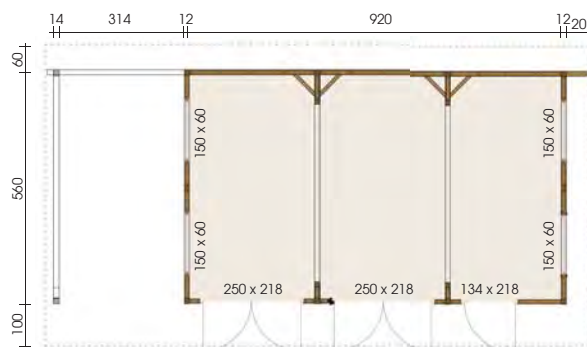

Optionales Zubehör:

Höhenverstellbare Pfostenanker, Pfostenfußverblendung
 BHB EPDM-Folie sowie BHB Rinnenset oder mit Schweißbahn oder Blech (bauseits)

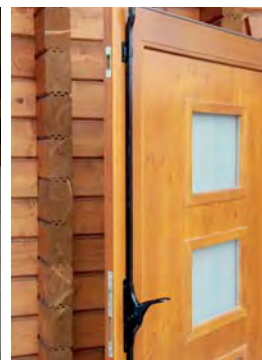
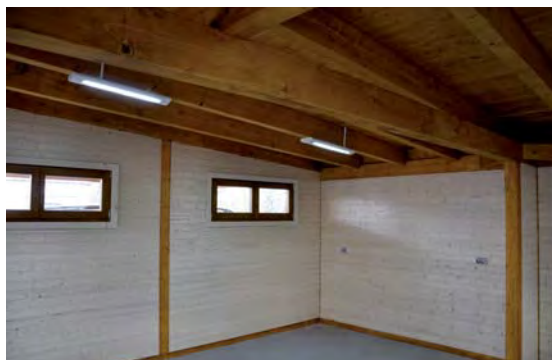

Wir fertigen individuell und preiswert nach Ihren Wünschen!



GARAGE PREMIUM 5890 S

- Wandstärke: 45 mm
- Wandaußenmaß: 580 x 900 cm (B/T)
- Dachvorsprung: Umlaufend = 40 cm
- Seitenwandhöhe: 260 cm, Firsthöhe: 445 cm
- Dachfläche: 74,0 m², DN: 30 Grad
- Garagentor: 240 x 213 cm geschlossen mit Aluschwelle
- Fenster: 2x 88 x 88 cm DK
- Wandaußenmaß Garage: 580 x 310 cm
- Wandfläche: 57,0 m², umbauter Raum: 180,0 m³
- Ziegeleindeckung u. H-Anker bauseits

Optionales Zubehör:

Sie benötigen 29 Schindelpakete
BHB-Rinnenset, Zinkrinne

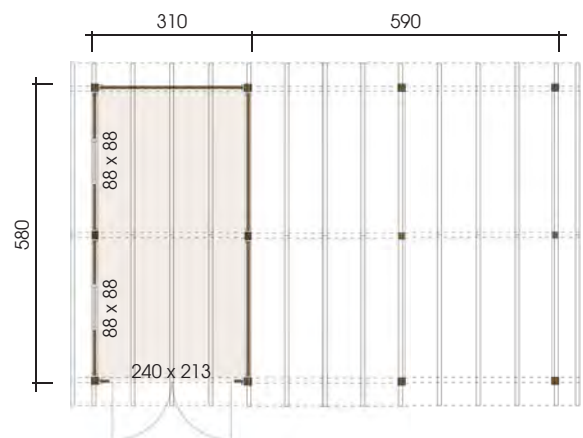

GARAGEN



GARAGE HANSA 6080 S + 130 SD

- Wandstärke: 70 mm, Wandaußenmaß: 600 x 800 cm (B/T)
- Dachvorsprung: V = 100 cm, H = 200 cm, L = 70 cm, R = 130 cm
- Seitenwandhöhe: 245 cm, Firsthöhe: 340 cm
- Dachfläche: 96,0 m², DN: 18 Grad
- Tor: 2x 240 x 213 cm geschl. mit Aluschwelle
- Tor: 160 x 200 cm 1/2 verglast
- Fenster: 2x 140 x 98 cm D/DK ISO-Verglasung
- Schleppdach 130 x 800 cm
- Wandfläche: 78,8 m², umbauter Raum: 192,0 m³
- Ziegeleindeckung bauseits

Optionales Zubehör:

Sie benötigen 37 Schindelpakete
BHB-Rinnenset, höhenverstellbare Pfostenanker

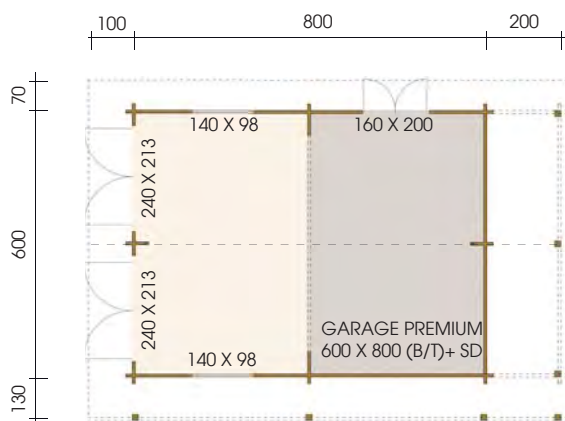

Blockbohlenbau



GARAGE INVERNESS 6060 S

- Wandstärke: 58 mm
- Wandaußenmaß: 600 x 600 cm (B/T)
- Dachvorsprung: V = 70 cm, H/L/R = 30 cm
- Seitenwandhöhe: 231 cm, Firsthöhe: 327 cm
- Dachfläche: 48,6 m², DN: 18 Grad
- Garagentor: 2x 240 x 213 cm, geschlossen
- Einzelfenster: 98 x 98 cm DK
- Tür: 88 x 186 cm, 1/2 verglast
- Wandfläche: 71,4 m², umbauter Raum: 110 m³
- Dachfenster bauseits

Optionales Zubehör:

Sie benötigen 19 Schindelpakete
BHB-Rinnenset

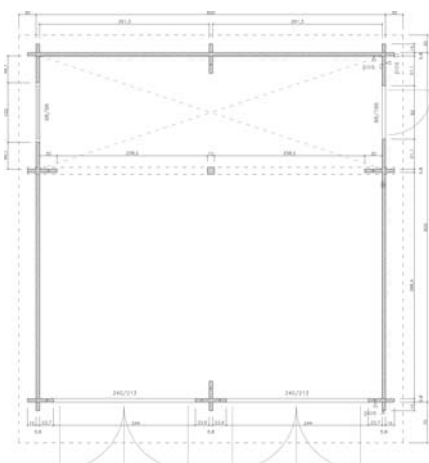

Wir fertigen individuell und preiswert nach Ihren Wünschen!



GARAGE BELLISSIMO 4050 S + 200 SD

- Wandstärke: 45 mm
- Wandaußenmaß: 400 x 500 cm (B/T)
- Dachvorsprung:
V = 120 cm, H = 20 cm, L = 200 cm, R = 30 cm
- Seitenwandhöhe: 231 cm, Firsthöhe: 295 cm
- Dachfläche: 43,0 m², DN: 18 Grad
- Tor: 240 x 213 cm 1/2 verglast mit Aluschwelle
- Fenster: 88 x 88 cm DK ISO-Verglasung
- Wandfläche: 46,8 m², umbauter Raum: 70,0 m³
- Ziegeleindeckung bauseits

Optionales Zubehör:

Sie benötigen 17 Schindelpakete, BHB-Rinnenset



Variante 2 mit geschl. Tür

Blockbohlenbau

GARAGE PICCOLO 3030 S

- Wandstärke: 33 mm
- Wandaußenmaß: 300 x 300 cm (B/T)
- Dachvorsprung: Umlaufend = 20 cm
- Seitenwandhöhe: 231 cm, Firsthöhe: 279 cm
- Dachfläche: 12,0 m², DN: 18 Grad
- Tor: 240 x 213 cm 1/2 verglast mit Aluschwelle
- Fenster: 1x 110 x 88 cm D/DK
- Wandfläche: 31,5 m², umbauter Raum: 23,0 m³

Optionales Zubehör:

Sie benötigen 5 Schindelpakete
BHB-Rinnenset





Blockbohlenbau



Wir fertigen individuell und preiswert nach Ihren Wünschen!



GARAGE MOLTO GRANDE 10590-DPD

- Wandstärke: 70 mm, Wandaußenmaß: 1050 x 904 cm (B/T)
- Dachvorsprung: Umlaufend = 30 cm
- Seitenwandhöhe 1 = 204 cm, 2 = 298 cm, Firsthöhe: 482 cm
- Dachfläche: 127 m², DN: 16 Grad
- Fenster: 1x 98 x 98 cm DK, 4x 140 x 40 cm Kipp
- Garagentore wurden bauseits erstellt
- Einzeltür: 1x 88 x 200 cm
- Doppeltür: 1x 200 x 200 cm, 1x 160 x 200 cm
- Wandfläche: 139 m², umbauter Raum: 367 m³
- Ziegeleindeckung/Kupferrinne bauseits

Optionales Zubehör:

Sie benötigen 49 Schindelpakete
BHB-Rinnenset

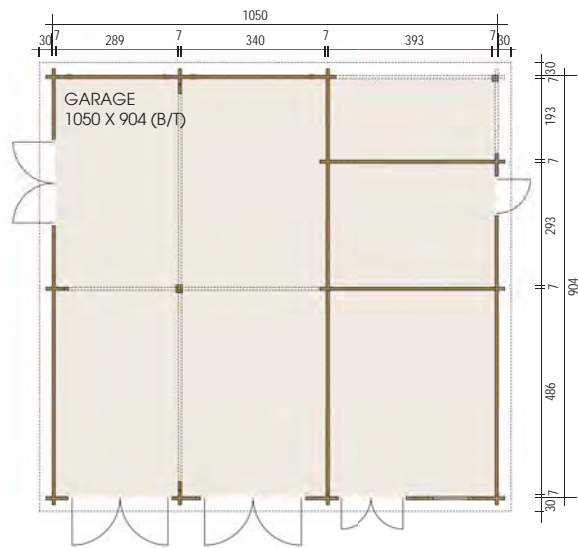



MERKMALE UNSERER BLOCKBOHLENHÄUSER

Bei 28 mm und 33 mm Wandstärke

- Hohe Stabilität und Winddichtheit durch Chalefräsung bei allen Eckverbindungen
- Problemlose Montage und hohe Standfestigkeit
- Dachbalken 80 x 160 mm ab einer Wandstärke von 33 mm
- 19 cm hohe Schirmbretter zum Schutz der Pfettenköpfe an der Giebelseite (ab 33 mm WS)
- Imprägnierte Holzbalken-Bodenlager 60 x 80 mm ab einer Wandstärke von 33 mm
- 19 mm Nut- und Federbretter für Boden und Dachschalung
- Inklusive Sockelleisten
- Einzel- oder Doppeltür aus Leimholz (beidseitig beschlagen)
- Verstellbare Türbänder
- Türen und Fenster mit Echtglas und Gummidichtung sowie eloxierte Aluminiumdrücker
- Einzelfenster und Doppelfenster mit Dreh-/Kippbeschlag
- Dacheindeckung mit Dachpappe und Dachschindeln empfohlen
- Die Scheiben sind aus Echtglas und beidseitig einsilikonisiert

Extra ab 45 mm Wandstärke

- Spezielle Profile mit konischer Doppelnut und -feder für noch höhere Standfestigkeit
- Bodendielen 21 mm, Bodenlager 60/80 mm und Dachbalken mind. 80/160 mm stark
- Fenster aus Leimholz (68 mm) und Isolierverglasung mit Gummidichtung
- Deutsche Marken-Einhand-Dreh-/Kippbeschläge sowie Doppelfalz
- Doppeltür aus Leimholz (beidseitig beschlagen)

Generelle Angaben

- Alle Modelle können mit Sattel-, Walm-, Pult-, Doppelpult- und Flachdach gefertigt werden.
- Dreh-/Kippfenster im Türflügel auf Wunsch gegen Aufpreis erhältlich
- Blende wahlweise geschweift oder gerade (bei Bestellung angeben)
- Dacheindeckung mit Dachpappe und Bitumenschindeln empfohlen (Zubehör)
- Optional mit BHB HolzÖL-Natur vorgrundiert (Farbauswahl unter Zubehör Farbe)
- Mehrfachverriegelungen (3- oder 5-fach) bei Türhöhen von 200 cm möglich und empfehlenswert

MÖGLICHE DACHVARIANTEN:



Satteldach



Pultdach/Doppelpultdach



Flachdach



Walmdach

MÖGLICHE WANDSTÄRKEN:

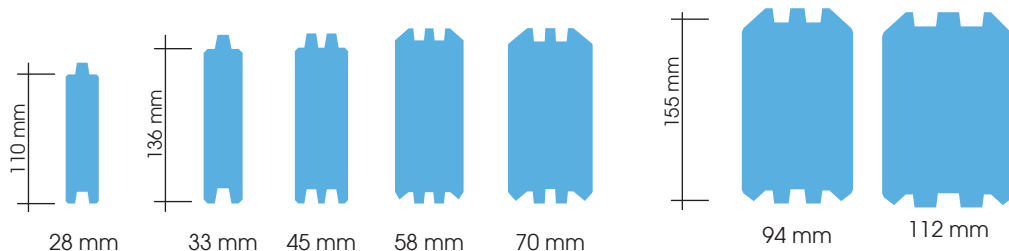



BLOCKBOHLENHÄUSER

INDIVIDUELL UND MASSGESCHNEIDERT!

Mit unseren traditionell gefertigten Modellen in Blockbohlenbauweise teilen Sie Ihren Garten ganz neu ein. Egal ob Sie sich eine neue Wohlfühloase schaffen, oder einfach nur Ihre Gartenutensilien zweckmäßig lagern wollen, mit einem BHB Gartenhaus können Sie auch beides kombinieren. Wir inspirieren Sie gerne und helfen Ihnen bei der Umsetzung Ihrer Ideen.

Alle Modelle zeichnen sich durch eine sehr hohe Fertigungsqualität aus. Diese präzise Maschinenfertigung kommt einem äußerst einfachen Aufbau zu Gute. Vom klassischen Gartenhaus über Freizeit-, 5-Eck- und Wohnhäuser bis hin zu Garagen und Carports stellen wir alles individuell nach Ihren Wünschen aus ausgesuchten Hölzern her. Sie können sich natürlich auch ganz einfach für ein Modell aus diesem Katalog entscheiden.

Die nachfolgenden Seiten zeigen Ihnen einige der zahlreichen Möglichkeiten, wie sich unsere Modelle in den verschiedensten Situationen eingliedern.



MÖGLICHE OPTIONEN:



Schleppdach links / rechts



Vordach offen / geschlossen

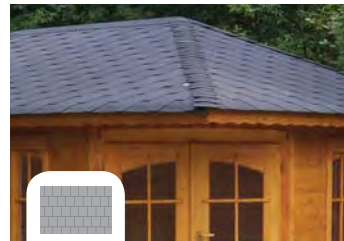

Schindeln in versch. Farben



Terrasse



Anbau geschlossen links / rechts / hinten



Blumenkästen in versch. Größen



Fenster mit o. ohne Klappläden



BHB Natur-Öl fertig vorgeölt





STOCKHOLM

- Wandstärke: 28 mm
- Wandaußenmaß: 300 x 250 cm (B/T)
- Dachvorsprung: V = 70 cm, H = 20 cm, L/R = 30 cm
- Seitenwandhöhe: 198 cm, Firsthöhe: 238 cm
- Dachfläche: 13,0 m², DN: 15 Grad
- Tür: 88 x 186 cm 1/2 verglast
- Fenster: 75 x 88 cm DK
- Wandfläche: 24,8 m², umbauter Raum: 16,3 m³

Optionales Zubehör:

Sie benötigen 5 Schindelpakete
BHB-Rinnenset, Blumenkasten

OSLO - SCHLEPPDACH

- Wandstärke: 28 mm
- Wandaußenmaß: 250 x 250 cm (B/T)
- Dachvorsprung: V = 70 cm, H = 20 cm, L = 130 cm, R = 30 cm
 - Seitenwandhöhe: 198 cm
 - Firsthöhe: 232 cm
- Dachfläche: 14,0 m², DN: 15 Grad
- Doppeltür: 150 x 186 cm 1/2 verglast
- Wandfläche: 22,3 m², umbauter Raum: 18 m³

Optionales Zubehör:

Sie benötigen 6 Schindelpakete
BHB-Rinnenset



MALMÖ

- Wandstärke: 28 mm
- Wandaußenmaß: 300 x 300 cm (B/T)
- Dachvorsprung: V = 70 cm, H = 20 cm, L = 30 cm, R = 130 cm
- Seitenwandhöhe: 198 cm, Firsthöhe: 238 cm
- Dachfläche: 19,0 m², DN: 15 Grad
- Tür: 88 x 186 cm 1/2 verglast
- Fenster: 75 x 88 cm DK
- Wandfläche: 26,7 m², umbauter Raum: 25 m³

Optionales Zubehör:

Sie benötigen 8 Schindelpakete,
BHB-Rinnenset, Fensterläden

OSLO

- Wandstärke: 28 mm
- Wandaußenmaß: 250 x 250 cm (B/T)
- Dachvorsprung: V = 70 cm, H = 20 cm, L/R = 30 cm
 - Seitenwandhöhe: 198 cm
 - Firsthöhe: 232 cm
- Dachfläche: 11,0 m², DN: 15 Grad
- Doppeltür: 150 x 186 cm 1/2 verglast
- Wandfläche: 22,3 m², umbauter Raum: 13,3 m³

Optionales Zubehör:

Sie benötigen 5 Schindelpakete
BHB-Rinnenset



Wir fertigen individuell und preiswert nach Ihren Wünschen!



ESKDALE

- Wandstärke: 28 mm
- Wandaußenmaß: 250 x 200 cm (B/T)
- Dachvorsprung: V = 50 cm, H = 20 cm, L = 90 cm, R = 30 cm
- Seitenwandhöhe: 198 cm, Firsthöhe: 231 cm
- Dachfläche: 10,0 m², DN: 15 Grad
- Tür: 88 x 186 cm dreieckverglast
- Wandfläche: 20,3 m²
- Umbauter Raum: 12,9 m³

Optionales Zubehör:

Sie benötigen 4 Schindelpakete
BHB-Rinnenset

BERGEN

- Wandstärke: 28 mm
- Wandaußenmaß: 200 x 200 cm (B/T)
- Dachvorsprung: V/L/R = 30 cm, H = 20 cm
 - Seitenwandhöhe: 198 cm
 - Firsthöhe: 225 cm
- Dachfläche: 7,0 m², DN: 15 Grad
- Einzeltür: 88 x 186 cm 1/2 verglast
- Wandfläche: 18,0 m², umbauter Raum: 8,4 m³

Optionales Zubehör:

Sie benötigen 3 Schindelpakete
BHB-Rinnenset



PORTLAND 5

- Wandstärke: 28 mm
- Wandaußenmaß: 200 x 240 cm (B/T)
- Dachvorsprung: V/H/R = 25 cm
- Wandhöhe vorne: 231 cm, hinten: 220 cm
- Dachfläche: 11,0 m², DN: 3 Grad
- Doppeltür: 150 x 186 cm milchverglast
- Anbau rechts: 60 x 140 cm
mit Doppeltür 100 x 186 cm geschlossen
- Schleppdach: links 125 cm,
- Wandfläche: 24,5 m², umbauter Raum: 17,6 m³

Optionales Zubehör:

BHB EPDM-Folie sowie BHB-Fallrohrset F1
oder mit Schweißbahn oder Blech (bauseits)
Höhenverstellbare Pfostenanker, gleichschließende Türzylinder

GÖTEBORG

- Wandstärke: 28 mm
- Wandaußenmaß: 250 x 200 cm (B/T)
- Dachvorsprung: V = 50 cm, H = 20 cm, L/R = 30 cm
 - Seitenwandhöhe: 198 cm
 - Firsthöhe: 232 cm
- Dachfläche: 9,0 m², DN: 15 Grad
- Doppeltür: 150 x 186 cm 1/2 verglast
 - Wandfläche: 20,0 m²
- Umbauter Raum: 10,7 m³

Optionales Zubehör:

Sie benötigen 4 Schindelpakete
BHB-Rinnenset





BIRMINGHAM

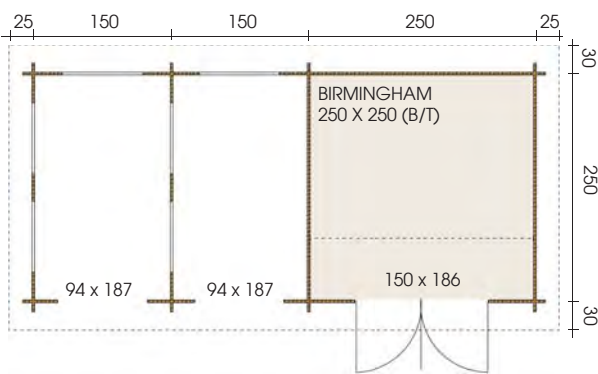

- Wandstärke: 28 mm
- Wandaußenmaß: 250 x 250 cm (B/T)
- Dachvorsprung: V = 25 cm, H = 25cm L/R = 30 cm
- Seitenwandhöhe: 209 cm, Firsthöhe: 242 cm
- Dachfläche: 19 m², DN: 15 Grad
- Doppeltür: 150 x 186 cm, halbverglast
- Vordachanbau mit 2x 250 x 150 cm (B/T)
- Wandfläche: 37 m², umbauter Raum: 33 m³

Optionales Zubehör:
 BHB-Rinnenset
 Sie benötigen 8 Schindelpakete

Blockbohlenbau



Alternative Modellvariante

Wir fertigen individuell und preiswert nach Ihren Wünschen!



LANDSHUT

- Wandstärke: 33 mm
- Wandaußenmaß: 350 x 250 cm (B/T)
- Dachvorsprung: V= 70 cm, L/R= 30 cm, H= 20 cm
- Seitenwandhöhe: 231 cm, Firsthöhe: 287 cm
- Dachfläche: 15 m², DN: 18 Grad
- Einzeltür: 1x 98 x 200 cm 3/4 verglast,
1x 98 x 200 cm geschlossen
- Fenster 75 x 88 cm D/K
- Wandfläche: 39 m²
- Umbauter Raum: 25 m³

Optionales Zubehör:

BHB-Rinnenset

Sie benötigen 8 Schindelpakete



MAYEN

- Wandstärke: 45 mm
- Wandaußenmaß: 240 x 240 cm (B/T)
- Dachvorsprung: umlaufend= 25 cm
- Höhe vorne: 258 cm, hinten: 231 cm
- Dachfläche: 8,5 m², DN: 7 Grad
- Doppeltür: 120 x 200 cm dreiecksvergl.
- Wandfläche: 21,5 m², Umbauter Raum: 15 m³

Optionales Zubehör:

BHB EPDM-Folie oder mit Schweißbahn oder

Blech (bauseits), BHB Rinnenset



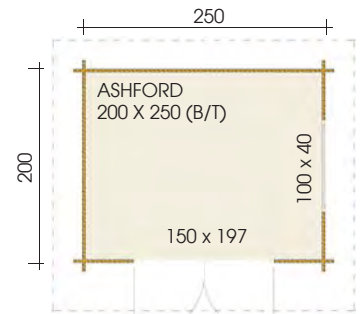

ASHFORD

- Wandstärke: 28 mm
- Wandaußenmaß: 200 x 250 cm (B/T)
- Dachvorsprung: V = 50 cm, L/R/H = 30 cm
- Höhe vorne: 217 cm, hinten: 203,5 cm
- Dachfläche: 9,0 m², DN: 4 Grad
- Doppeltür: 150 x 197 cm (8x Milchglasausschnitt)
- Fenster: 100 x 40 cm Kipp
- Wandfläche: 20,3 m², umbauter Raum: 10,5 m³

Optionales Zubehör:

BHB EPDM-Folie, alternativ Schweißbahn oder Blech (bauseits), BHB- Rinnenset

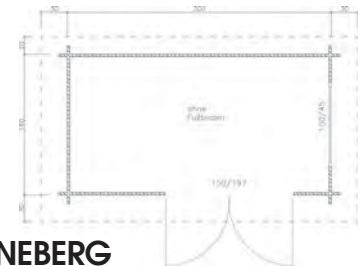

SCHÖNEBERG

- Wandstärke: 28 mm
- Wandaußenmaß: 160 x 300 cm (B/T)
- Dachvorsprung: V/L/R= 30 cm, H=20 cm
- Höhe vorne: 231 cm, hinten: 215 cm
- Dachfläche: 8 m², DN: 6 Grad
- Doppeltür: 150 x 197 cm 1/2 verglast
- Fenster: 100 x 45 cm Kipp
- Wandfläche: 24 m²
- Umbauter Raum: 13 m³

Optionales Zubehör:

BHB EPDM-Folie, alternativ Schweißbahn oder Blech (bauseits), BHB- Rinnenset

TEGEL

- Wandstärke: 28 mm
- Wandaußenmaß: 200 x 400 cm (B/T)
- Dachvorsprung: V= 30 cm, L/R/H= 20 cm
- Seitenwandhöhe: 198 cm, Firsthöhe: 220 cm
- Dachfläche: 11 m², DN: 6 Grad
- Doppeltür: 150 x 186 cm 3/4 verglast
- Wandfläche: 28,4 m², Umbauter Raum: 17,6 m³

Optionales Zubehör:

BHB EPDM-Folie, alternativ Schweißbahn oder Blech (bauseits), BHB- Rinnenset

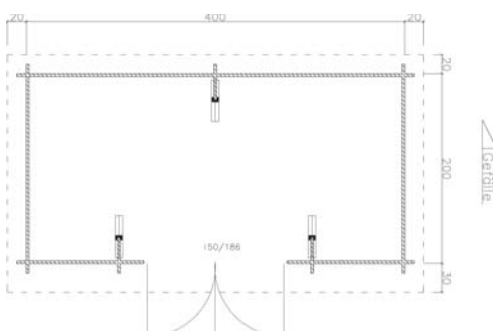

Wir fertigen individuell und preiswert nach Ihren Wünschen!



FEHMARN

- Wandstärke: 28 mm
- Wandaußenmaß: 180 x 230 cm (B/T)
- Dachvorsprung: Umlaufend= 15 cm
- Seitenwandhöhe: 214 cm
- Firsthöhe: 225 cm
- Dachfläche: 5,5 m², DN: 4 Grad
- Einzeltür: 101 x 186 cm, 1/3 Verglasung
- Einzelfenster: 60 x 60 cm Dreh-Kipp
- Wandfläche: 16,5 m², umbauter Raum: 9 m³

Optionales Zubehör

BHB EPDM-Folie sowie BHB-Fallrohrset F1 oder mit Schweißbahn oder Blech (bauseits)



SYLT



- Wandstärke: 28 mm
- Wandaußenmaß: 320 x 320 cm (B/T)
- Dachvorsprung: Umlaufend = 30 cm
- Seitenwandhöhe: 226 cm, Firsthöhe: 237 cm
- Dachfläche: 14 m², DN: 2 Grad
- Doppeltür: 150 x 186 cm, vollverglast, 3 aufgeklebte Quersprossen
- Fenster: 2x 50 x 147cm D/K
- Wandfläche: 37 m², umbauter Raum: 33 m³

Optionales Zubehör:

BHB EPDM-Folie sowie BHB-Fallrohrset F1 oder mit Schweißbahn oder Blech (bauseits), Blechabdeckung für EPDM-Folie



MANCHESTER

- Wandstärke: 28 mm
- Wandaußenmaß: 250 x 550 cm (B/T)
- Dachvorsprung: umlaufend= 30 cm
- Seitenwandhöhe: 231 cm, Firsthöhe: 264 cm
- Dachfläche: 21 m², Umbauter Raum: 36 m³
- Einzeltür: 88 x 186 cm 1/2 verglast
- Fenster und Metallunterkonstruktion bauseits

Optionales Zubehör:

BHB EPDM-Folie oder Schindeln
 Sie benötigen 9 Schindelpakete, BHB-Rinnenset

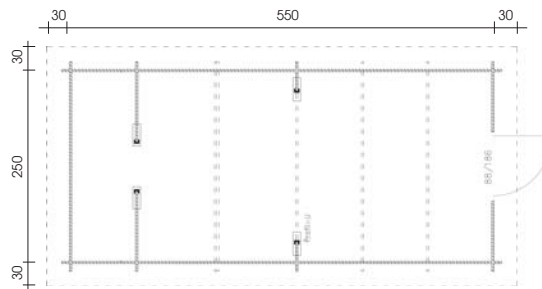

Blockbohlenbau

WISMAR

- Wandstärke: 33 mm
- Wandaußenmaß: 330 x 330 cm (B/T)
- Dachvorsprung: Umlaufend = 25 cm
- Seitenwandhöhe: 218 cm, Firsthöhe: 264 cm
- Dachfläche: 16 m²
- Doppeltür: 150 x 186 cm stehende Halbrundverglasung
- Wandfläche: 33 m², umbauter Raum: 26,5 m³

Optionales Zubehör:

Sie benötigen 7 Schindelpakete oder EPDM-Folie
 BHB-Rinnenset



ERDING

- Wandstärke: 33 mm
- Wandaußenmaß: 500 x 250 cm (B/T) inkl. Anbau 200 x 250 cm
- Dachvorsprung: V= 50 cm, L/R= 60 cm, H= 30 cm
- Seitenwandhöhe: 231 cm, Firsthöhe: 270 cm
- Dachfläche: 21,5 m², Doppeltür: 150 x 200 cm 1/3 verglast
- Einzeltür: 88 x 200 cm 1/3 verglast
- Wandfläche: 105 m², umbauter Raum: 32,5 m³

Optionales Zubehör:

Sie benötigen 8 Schindelpakete oder EPDM-Folie
 BHB-Rinnenset

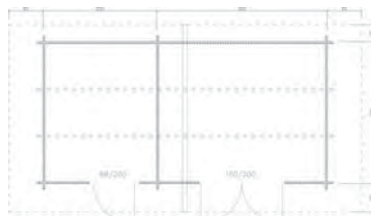

Wir fertigen individuell und preiswert nach Ihren Wünschen!



CHICKEN FARM

- Wandstärke: 33 mm
- Wandaußenmaß: 400 x 400 cm (B/T)
- Dachvorsprung: Umlaufend= 30 cm
- Seitenwandhöhe: 218 cm, Firsthöhe: 282 cm
- Dachfläche: 23 m², DN: 18 Grad
- Einzeltür: 88 x 186 cm
- Einzelfenster: 2x 88 x 88 cm D/K (Fliegengitter bauseits)
- Hühnerklappen und rückwärtige feste Fenster bauseits
- Wandfläche: 41 m², umbauter Raum: 42 m³

Optionales Zubehör:

BHB-Rinnenset

Sie benötigen 9 Schindelpakete



PANTA6 300 X 300

- Wandstärke: 33 mm
- Wandaußenmaß: 300 x 300 cm (B/T)
- Dachvorsprung: Umlaufend = 30 cm
- Seitenwandhöhe: 210 cm
- Dachspitze: 290 cm
- Dachfläche: 15,0 m², DN: 25 Grad
- Doppeltür: 150 x 186 cm großfl. verglast
- Fenster: 2x 88 x 138 cm D/DK
- Tür und Fenster in Segmentbogenoptik
- Wandfläche: 22,3 m²
- umbauter Raum: 20,0 m³
- inklusive Kupferhaube mit Kugel

Optionales Zubehör:

Sie benötigen 7 Schindelpakete

BHB-Rinnenset, Blumenkästen,

Messingprossen



HÄUSER



PANTA8 340 X 340



Alternative Modellvariante

- Wandstärke: 33 mm
- Wandaußenmaß: 340 x 340 cm (B/T)
- Dachvorsprung: Umlaufend = 30 cm
- Seitenwandhöhe: 210 cm, Dachspitze: 300 cm
- Dachfläche: 18,0 m², DN: 25 Grad
- Doppeltür: 150 x 186 cm großfl. verglast
- Fenster: 2x 88 x 138 cm D/DK
- Türen und Fenster in Segmentbogenoptik
- Wandfläche: 25,7 m², umbauter Raum: 26,4 m³
- inklusive Kupferhaube mit Kugel

Optionales Zubehör:

Sie benötigen 9 Schindelpakete
BHB-Rinnenset



Blockbohlenbau



PANTA10 360 X 360

- Wandstärke: 45 mm
- Wandaußenmaß: 360 x 360 cm (B/T)
- Dachvorsprung: Umlaufend = 30 cm
- Seitenwandhöhe: 210 cm, Dachspitze: 305 cm
- Dachfläche: 20,0 m², DN: 25 Grad
- Fenster: 3x 88 x 138 cm
- Tür: 150 x 186 cm großflächig verglast
- Tür und Fenster in Segmentbogenoptik
- Wandfläche: 27,2 m², umbauter Raum: 31,0 m³
- inklusive Kupferhaube mit Kugel

Optionales Zubehör:

Sie benötigen 10 Schindelpakete
BHB-Rinnenset

Wir fertigen individuell und preiswert nach Ihren Wünschen!



PANTA 11 340 X 340

- Wandstärke: 45 mm
- Wandaußenmaß: 340 x 340 cm (B/T)
- Dachvorsprung: Umlaufend = 30 cm
- Seitenwandhöhe: 224 cm, Dachspitze: 309 cm
- Dachfläche: 18,0 m², DN: 25 Grad
- Doppeltür: 120 x 200 cm großfl. verglast
- Fenster: 2x 120 x 147 cm D/DK
- Wandfläche: 25,7 m², umbauter Raum: 26,4 m³
- inklusive Kupferhaube mit Kugel

Optionales Zubehör:

Sie benötigen 9 Schindelpakete
BHB-Rinnenset



PANTA 12 250 X 250

- Wandstärke: 45 mm
- Wandaußenmaß: 250 x 250 cm (B/T)
- Dachvorsprung: Umlaufend = 30 cm
- Seitenwandhöhe: 210 cm, Dachspitze: 278,1 cm
- Dachfläche: 11 m², DN: 25 Grad
- Doppeltür: 120 x 186 cm großfl. verglast
- Fenster: 2x 88 x 138 cm D/DK
- Wandfläche: 19 m², umbauter Raum: 13,4 m³
- inklusive Kupferhaube mit Kugel

Optionales Zubehör:

Sie benötigen 5 Schindelpakete (Holzschindeln bauseits)
BHB-Rinnenset





PANTA4 300 X 300

- Wandstärke: 45 mm
- Wandaußenmaß: 300 x 300 cm (B/T)
- Dachvorsprung: Umlaufend = 30 cm
- Seitenwandhöhe: 210 cm, Dachspitze: 290 cm
- Dachfläche: 15,0 m², DN: 25 Grad
- Doppeltür: 150 x 186 cm 1/2 vergl.
- Fenster: 2x 98 x 98 cm D/DK
- Tür und Fenster in Segmentbogenoptik
- Wandfläche: 22,3 m², umbauter Raum: 20,0 m³
- inklusive Kupferhaube mit Kugel

Optionales Zubehör:

Sie benötigen 7 Schindelpakete
BHB-Rinnenset



PANTA5 400 X 400

- Wandstärke: 45 mm
- Wandaußenmaß: 400 x 400 cm (B/T)
- Dachvorsprung: Umlaufend = 30 cm
- Seitenwandhöhe: 210 cm, Dachspitze: 310 cm
- Dachfläche: 24,0 m², DN: 25 Grad
- Doppeltür: 150 x 186 cm großfl. verglast
- Fenster: 2x 88 x 138 cm D/DK
- Tür und Fenster in Segmentbogenoptik
- Blumenkästen (optional)
- Wandfläche: 30,7 m², umbauter Raum: 37,8 m³
- inklusive Kupferhaube mit Kugel

Optionales Zubehör:

Sie benötigen 11 Schindelpakete
BHB-Rinnenset



PANTA7 300 X 480

- Wandstärke: 45 mm
- Wandaußenmaß: 300 x 480 cm (B/T)
- Dachvorsprung: Umlaufend = 30 cm
- Seitenwandhöhe: 224 cm, Dachspitze: 302 cm
- Dachfläche: 22,0 m², DN: 25 Grad
- Tür: 150 x 200 cm großfl. verglast
- Fenster: 3x 98 x 147 cm D/DK, 1x 98 x 98 cm D/DK
- Wandfläche: 32,3 m², umbauter Raum: 36,5 m³
- inklusive Kupferhaube mit Kugel

Optionales Zubehör:

Sie benötigen 10 Schindelpakete
BHB-Rinnenset, Messingsprossen



PANTA9 350 X 500 INKL. 150 AN

- Wandstärke: 45 mm
- Wandaußenmaß: 350 x 500 cm (B/T)
- Dachvorsprung: Umlaufend = 30 cm
- Seitenwandhöhe: 210 cm, Dachspitze: 300 cm
- Dachfläche: 26,0 m², DN: 25 Grad
- Doppeltür: 150 x 186 cm 3/4 verglast
- Fenster: 2x 120 x 147 cm D/DK
- Anbau hinten: 350 x 150 cm mit Tür 88 x 186 geschl.
- Wandfläche: 32,8 m², umbauter Raum: 43,2 m³
- inklusive Kupferhaube mit Kugel

Optionales Zubehör:

Sie benötigen 12 Schindelpakete
BHB-Rinnenset



NASHVILLE



- Wandstärke: 45 mm
- Wandaußenmaß: 500 x 350 cm + 300 x 400 AN
- Dachvorsprung: Umlaufend = 30 cm
- Seitenwandhöhe: ca. 245 cm
- Firsthöhe: ca. 258 cm
- Dachfläche: 38 m², DN: 2 Grad
- Einzeltür: 98 x 200 cm 1/2 Verglasung
- Doppeltür: 150 x 200 cm 3/4 Verglasung
- Fenster: 88 x 88 cm Dreh-Kipp, 70 x 200 cm fest
- Wandfläche: 61 m², umbauter Raum: 30 m³
- Pfosten H-Anker bauseits

Optionales Zubehör:

BHB EPDM-Folie sowie BHB-Fallrohrset F2 (2x) oder mit Schweißbahn oder Blech (bauseits), Höhenverstellbarer Pfostenanker

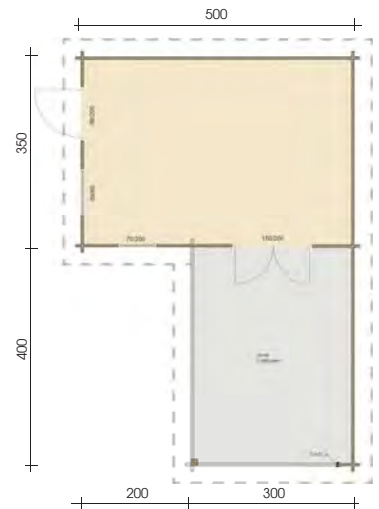

PORTLAND 8

- Wandstärke: 45 mm, Wandaußenmaß: 500 x 250 cm (B/T) + Freisitz 280 x 300 cm
- Dachvorsprung: Umlaufend = 25 cm
- Wandhöhe vorne: 258 cm, hinten: 245 cm
- Dachfläche: 26,0 m², DN: 2 Grad
- Tür: 160 x 200 cm vollflächig milchverglast (3 Quersprossen aufgeklebt)
- Fenster: 140 x 98 cm D/DK, 88 x 88 cm DK milchverglast
- Wandfläche: 59,0 m²
- Umbauter Raum: 50,00 m³

Optionales Zubehör:

BHB EPDM-Folie sowie BHB-Fallrohrset F2 oder mit Schweißbahn oder Blech (bauseits), Höhenverstellbarer Pfostenanker

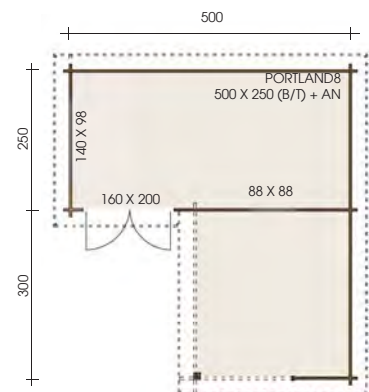

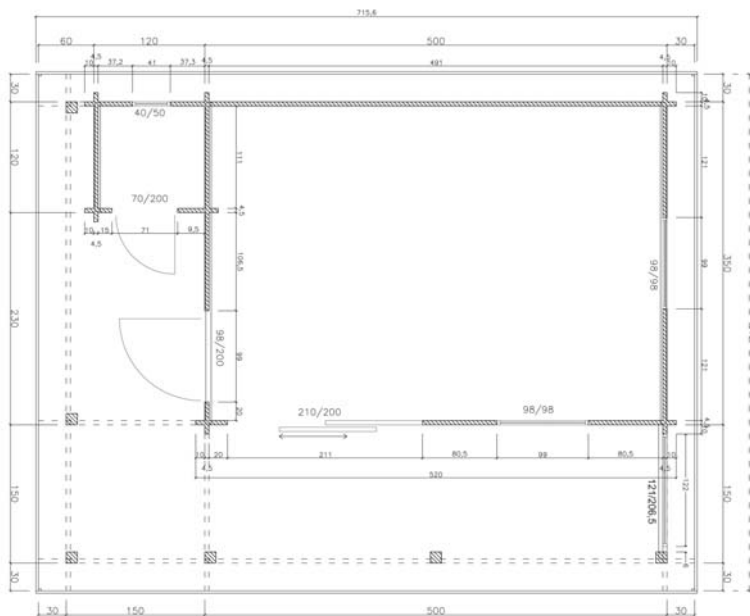

Blockbohlenbau



Wir fertigen individuell und preiswert nach Ihren Wünschen!



ALABAMA

- Wandstärke: 45 mm
- Wandaußenmaß: 350 x 500 cm + 120 x 120 cm AN (B/T)
- Dachvorsprung: V/L= 180 cm, R/H= 30 cm
- Seitenwandhöhe: 244,8 cm, Firsthöhe: 258,4 cm
- Dachfläche: 40 m², DN: 2 Grad
- Einzeltür: 98 x 200 cm 3/4 verglast, 70 x 200 cm geschlossen
- Schiebetür: 210 x 200 cm 3/4 Verglasung
- Fenster: 98 x 98 cm DK, 40 x 50 cm DK, 121 x 206 cm fest
- Wandfläche: 64 m², umbauter Raum: 76 m³
- Beschattung bauseits

Optionales Zubehör:

BHB EPDM-Folie sowie BHB-Fallrohrset F2 (2x)
oder mit Schweißbahn oder Blech (bauseits)
Höhenverstellbare Pfostenanker



Blockbohlenbau

SMOKEY

- Wandstärke: 28 mm
- Außenmaß: 250 x 400 cm (B/T)
- Dachvorsprung: V= 520 cm mit 4 Pfosten (12 x 12 cm), L/R/H= 20 cm
- Seitenwandhöhe: 231 cm, Dachfläche: 30 m²
- Pfostenstärke: 10 x 10 cm, Umbauter Raum: 72 m³

Optionales Zubehör:

BHB EPDM-Folie sowie BHB-Fallrohrset F1 (2x)
oder mit Schweißbahn oder Blech (bauseits)





Variante mit Schleppdach



RÜGERSBERG

- Wandstärke: 33/45mm
- Wandaußenmaß: 380 x 380 cm (B/T)
- Dachvorsprung: V = 135 cm, H = 20 cm, L/R = 30 cm
- Seitenwandhöhe: 204 cm, Firsthöhe: 265 cm
- Dachfläche: 25,0 m², DN: 18 Grad
- Tür/Fenster bei WS 33 mm: 150 x 186 / 88 x 88 cm
- Tür/Fenster bei WS 45 mm: 160 x 186 / 88 x 88 cm (Tür/Fenster Isoverglasung bei WS 45 mm)
- Wandfläche: 35,8 m², umbauter Raum: 33,6 m³

Optionales Zubehör:

Sie benötigen 10 Schindelpakete
BHB-Rinnenset



LIECHTENSTEIN

- Wandstärke: 45 mm
- Wandaußenmaß: 300 x 300 cm (B/T)
- Dachvorsprung: V= 70cm, L= 37cm, R= 197cm, H= 38cm
- Seitenwandhöhe: 204 cm, Dachspitze: 298 cm
- Dachfläche: 23 m², DN: 22 Grad
- Doppeltür: 160 x 186 cm Milchglas, 3/4 verglast
- Fenster: 1x 100 x 60 cm Dreh-Kipp
- Wandfläche: 40 m², umbauter Raum: 29 m³
- Schleppdach 197 x 408 cm rechts angebaut mit 2 Pfosten

Optionales Zubehör:

Sie benötigen 9 Schindelpakete, Ziegeleindeckung bauseits
BHB-Rinnenset, Höhenverstellbare Pfostenanker (2x),
Terrassendielen (wahlweise in nord.Fichte/sib. Lärche)

Wir fertigen individuell und preiswert nach Ihren Wünschen!



KUFSTEIN

- Wandstärke: 45 mm
- Wandaußenmaß: 300 x 300 cm (B/T)
- Dachvorsprung: V= 100 cm, L= 120 cm, R= 60 cm, H= 37 cm
- Seitenwandhöhe: 204 cm, Dachspitze: 263 cm
- Dachfläche: 22 m², DN: 22 Grad
- Einzeltür: 88 x 186 cm 3/4 verglast
- Fenster: 88 x 88 Dreh-Kipp
- Wandfläche: 29,5 m², umbauter Raum: 42 m³

Optionales Zubehör:

Sie benötigen 9 Schindelpakete
BHB-Rinnenset, Fensterläden



SPREEWALD



- Wandstärke: 45 mm
- Wandaußenmaß: 280 x 750 cm (B/T)
- Dachvorsprung: Umlaufend = 30 cm
- Höhe vorne: 263 cm, hinten: 245 cm
- Dachfläche: 28 m², DN: 3 Grad
- Einzeltür: 2x 88 x 186 cm, 1/2 verglast
- Fenster: 3x 88 x 88 cm DK
- Wandfläche: 60 m², umbauter Raum: 54 m³

Optionales Zubehör:

BHB EPDM-Folie oder mit Schweißbahn oder Blech (bauseits), BHB-Rinnenset

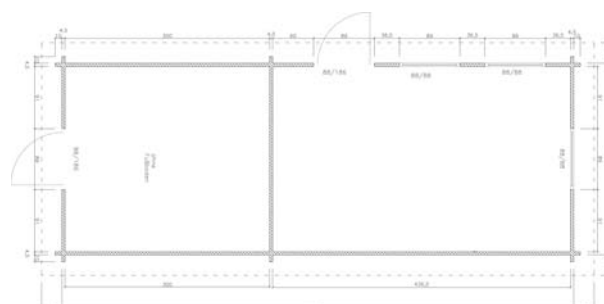

Wir fertigen individuell und preiswert nach Ihren Wünschen!

GRIMALDI

- Wandstärke: 45 mm
- Wandaußenmaß: 400 x 580 cm (B/T)
- Dachvorsprung: V=250 cm, H/L/R = 30 cm
- Seitenwandhöhe: 238 cm, Firsthöhe: 346 cm
- Dachfläche: 41,0 m², DN: 15 Grad
- Einzeltür: 98 x 200 cm, 3/4 verglast, 70 x 200 cm festverglast
- Doppeltür: 160 x 200 cm, 3/4 verglast
- Innentür: 78 x 200 cm
- Fenster: 88 x 88 cm DK, 2x 60 x 60 cm
- Wandfläche: 56,0 m², umbauter Raum: 91,0 m³

Optionales Zubehör:

Sie benötigen 16 Schindelpakete
BHB-Rinnenset

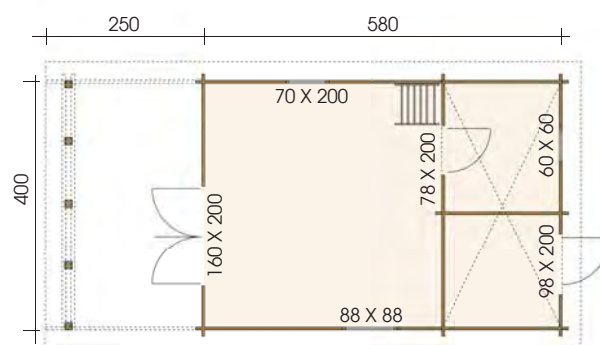

GRIMALDI
400 X 580 (B/T) + 250 VD





MONACO

- Wandstärke: 45 mm
- Wandaußenmaß: 430 x 430 cm (B/T)
- Dachvorsprung: V=110 cm, H/L/R = 40 cm
- Höhe vorne: 276 cm, hinten: 222 cm
- Dachfläche: 30 m², DN: 7 Grad
- Balkonschiebetür: 170 x 215 cm, großflächig verglast
- Balkonfenster: 2x 70 x 215 cm fest, 2x 80 x 215 cm fest
- Fenster: 120 x 50 cm Kipp
- Wandfläche: 50 m², umbauter Raum: 49 m³
- Dacheindeckung bauseits

Optionales Zubehör:

Sie benötigen 12 Schindelpakete
BHB-Rinnenset

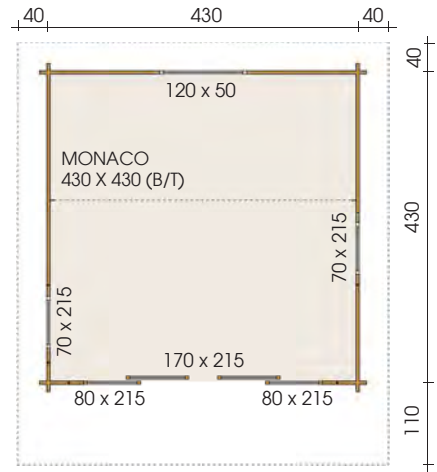
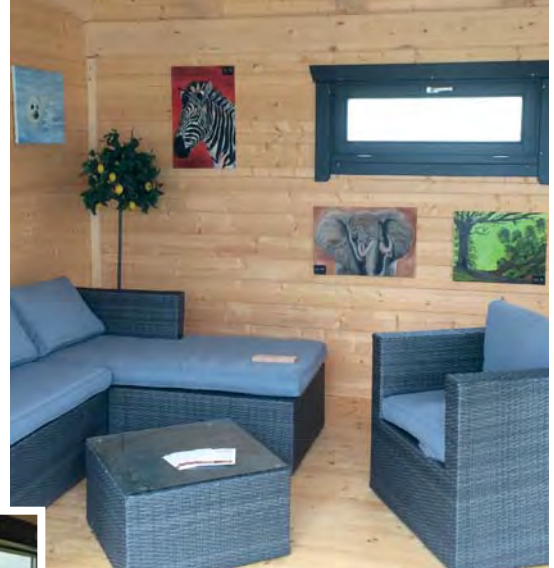

LIMBACH

- Wandstärke: 45 mm
- Wandaußenmaß: 300 x 350 cm (B/T) + 150 cm Anbau (teils offen)
- Dachvorsprung: V= 50 cm, H/L/R = 30 cm
- Höhe vorne: 245 cm, hinten: 218 cm
- Dachfläche: 21 m², DN: 5 Grad
- Fenster: 100 x 40 cm Kipp
- Doppeltür: 160 x 186 cm, 3/4 verglast
- Wandfläche: 75 m², umbauter Raum: 36 m³

Optionales Zubehör:

BHB EPDM-Folie oder mit Schweißbahn
oder Blech (bauseits), BHB-Rinnenset



Wir fertigen individuell und preiswert nach Ihren Wünschen!



SANTORIN

- Wandstärke: 45 mm
- Wandaußenmaß: 400 x 377 cm (B/T)
- Dachvorsprung: Umlaufend = 30 cm
- Seitenwandhöhe 1 / 2: 244,8 cm / 321,8 cm, Firsthöhe: 351,2 cm
- Dachfläche: 22 m², DN: 10/11 Grad
- Fenster: 2x 100 x 40 cm Kipp
- Balkonfenster: 1x 160 x 200 cm D/DK
- Tür: 1x 98 x 200 cm großflächig verglast, 2x 80 x 200 fest großflächig verglast
- Wandfläche: 52 m², umbauter Raum: 45 m³
- Pergola bauseits

Optionales Zubehör:

Sie benötigen 9 Schindelpakete
BHB-Rinnenset

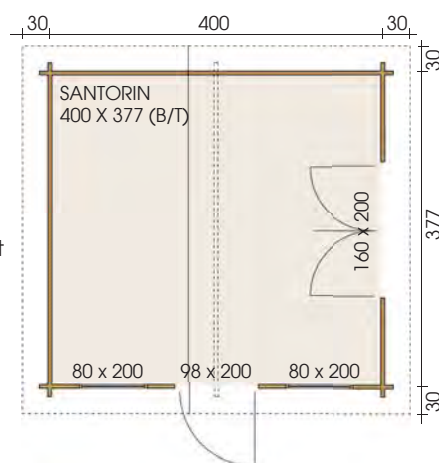



BOSTON

- Wandstärke: 45 mm
- Wandaußenmaß: 450 x 520 cm (B/T)
- Dachvorsprung: Umlaufend = 20 cm
- Wandhöhe: 231,2 cm
- Firsthöhe: 348 cm
- Dachfläche: 30 m², DN: 10/20 Grad
- Fenster: 2x 100x40cm Kipp, 1x 88/88cm DK, 1x 140/88cm
- Tür: 1x 160x186cm, 3/4 verglast
- Wandfläche: 57 m², umbauter Raum: 64 m³

Optionales Zubehör:

Sie benötigen 12 Schindelpakete
BHB-Rinnenset

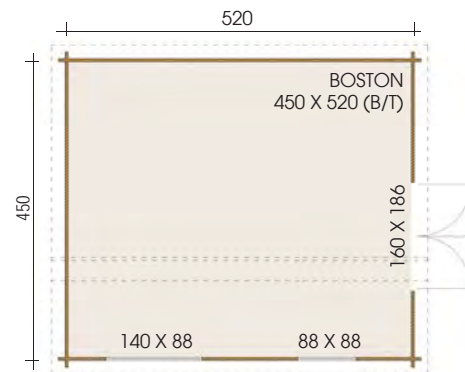

Blockbohlenbau



APELDOORN

- Wandstärke: 45 mm
- Wandaußenmaß: 350 x 400 cm (B/T)
- Dachvorsprung: Umlaufend = 30 cm
- Seitenwandhöhe: 218 cm
- Firsthöhe: 325 cm
- Dachfläche: 22,0 m², DN: 13/22 Grad
- Doppeltür: 160 x 186 cm 3/4 verglast
- Fenster: 120 x 88 cm D/DK, 2x 100 x 40 cm Kipp
- Wandfläche: 40,2 m², umbauter Raum: 35,4 m³

Optionales Zubehör:

Sie benötigen 9 Schindelpakete
BHB-Rinnenset

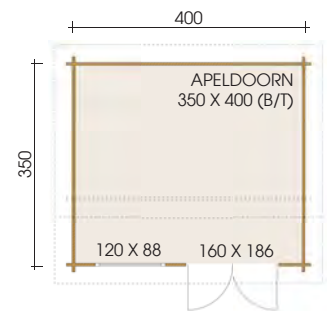

UTRECHT

- Wandstärke: 45 mm
- Wandaußenmaß: 350 x 400 cm (B/T)
- Dachvorsprung: Umlaufend = 30 cm
- Seitenwandhöhe: 218 cm, Firsthöhe: 325 cm
- Dachfläche: 22,0 m², DN: 12/22 Grad
- Doppeltür: 160 x 186 cm milchverglast
- Fenster: 88 x 88 cm DK, 2x 100 x 40 cm fest
- Wandfläche: 40,2 m², umbauter Raum: 35,4 m³

Optionales Zubehör:

Sie benötigen 9 Schindelpakete
BHB-Rinnenset

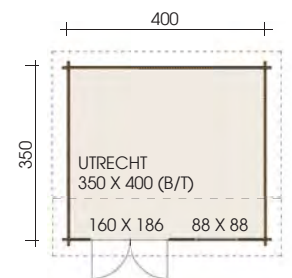

Wir fertigen individuell und preiswert nach Ihren Wünschen!



HAVEL

- Wandstärke: 45 mm
- Wandaußenmaß: 300 x 407 cm (B/T) + 155 cm Holzlege + 437 cm Hundezwinger
- Dachvorsprung: Umlaufend = 30 cm
- Seitenwandhöhe: 245 cm
- Dachspitze: 292 cm
- Dachfläche: 41 m², DN: 18 Grad
- Garagentor: 240 x 213 cm, 1/2 verglast
- Fenster: 2x 120 x 147 cm D/DK
- Wandfläche: 58 m², umbauter Raum: 88 m³
- Metallgitter, Doppelsteplatten u. Dachziegel bauseits



Optionales Zubehör:
 Sie benötigen 16 Schindelpakete
 BHB-Rinnenset



RELEX

- Wandstärke: 45 mm
- Wandaußenmaß: 200 x 300 cm (B/T) + 310 cm Anbau
- Dachvorsprung: V/H/L= 30 cm, R= 20 cm
- Seitenwandhöhe: 224 cm, Firsthöhe: 236 cm
- Dachfläche: 15 m², DN: 2 Grad
- Saunatur: 88 x 186 cm
- Wandfläche: 25 m², umbauter Raum: 23 m³
- Schaukelbank u. Saunaausstattung bauseits

Optionales Zubehör:
 BHB EPDM-Folie sowie BHB-Fallrohrset F1
 oder mit Schweißbahn oder Blech (bauseits)

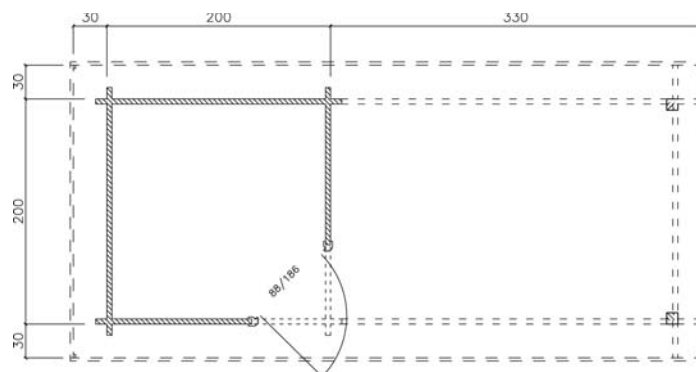

Blockbohlenbau



Blockbohlenbau

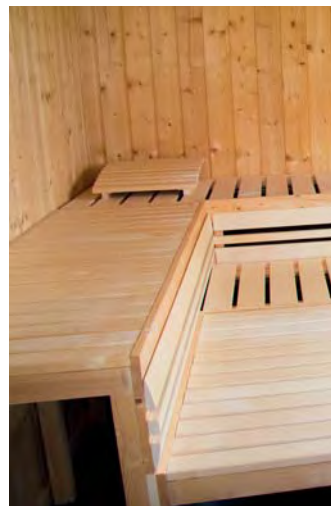

Wir fertigen individuell und preiswert nach Ihren Wünschen!



ALBA 2

- Wandstärke: 45 mm, Wandaußenmaß: 400 x 500 cm (B/T)
- Dachvorsprung: V = 80 cm, H = 35 cm, L = 30 cm, R = 30 cm
- Seitenwandhöhe: 231 cm, Firsthöhe: 318 cm
- Dachfläche: 35,0 m², DN: 24 Grad
- Tür: 1x 88 x 186 cm, Innentür: 1x 88 x 186 cm
- Fenster: 50 x 50 cm DK (First), 2x 140 x 88 cm D/DK, 1x 88 x 88 cm DK
- Wandfläche: 46,0 m², umbauter Raum: 62,1 m³
- Saunaausstattung und Ziegeleindeckung bauseits

Optionales Zubehör:

Sie benötigen 14 Schindelpakete
BHB-Rinnenset, Fensterläden

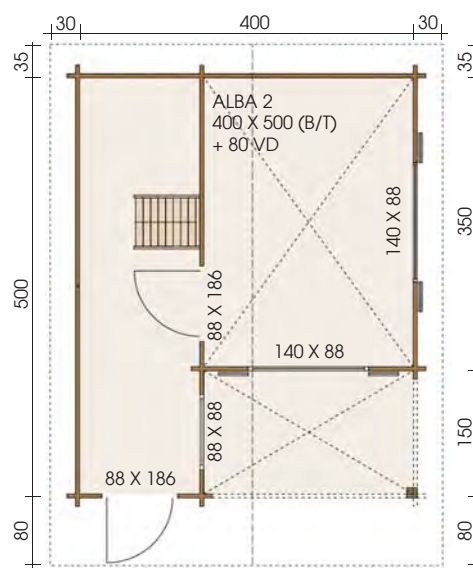



VALENTINA

- Wandstärke: 45 mm
- Wandaußenmaß: 350 x 500 cm (B/T)
- Dachvorsprung: V=340 cm, H/L/R = 40 cm
- Seitenwandhöhe: 217,6 cm, Firsthöhe: 275 cm
- Dachfläche: 40,0 m², DN: 18 Grad
- Einzeltür: 2 x 88 x 186 cm, halbverglast
- Doppeltür: 160 x 186 cm, halbverglast
- Fenster: 88 x 88 cm DK
- Wandfläche: 46,0 m², umbauter Raum: 69,0 m³
- Ziegeleindeckung bauseits

Optionales Zubehör:

Sie benötigen 16 Schindelpakete
 BHB-Rinnenset
 Höhenverstellbarer Pfostenanker

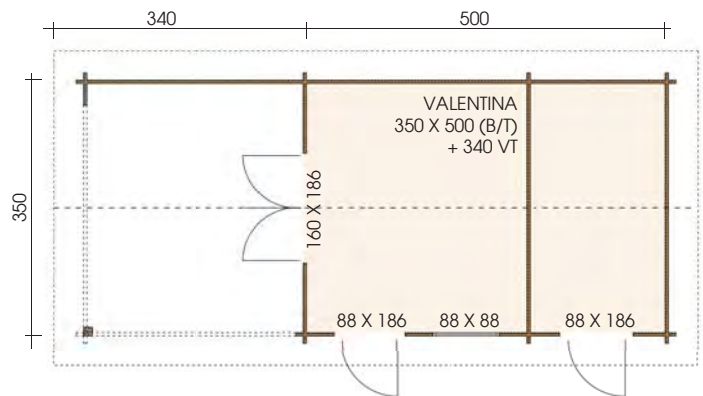

Blockbohlenbau



Alternative Modellvariante

Wir fertigen individuell und preiswert nach Ihren Wünschen!



ARIZONA



- Wandstärke: 45 mm
- Wandaußenmaß: 400 x 350 cm (B/T)
- Dachvorsprung: V = 220 cm, H = 20 cm, L/R = 30 cm
- Seitenwandhöhe: 218 cm, Firsthöhe: 283 cm
- Dachfläche: 37,0 m², DN: 18 Grad
- Segmentb.-Doppeltür: 160 x 196 cm 3/4 verglast
- Segmentb.-Fenster: 88 x 102 cm DK, 140 x 102 cm D/DK
- Terrasse: 400 x 200 cm
- Seitenanbau 130 cm mit Segmentbogen-Tür 88 x 160 cm
- Wandfläche: 50,0 m², umbauter Raum: 68,2 m³

Optionales Zubehör:

Sie benötigen 15 Schindelpakete
BHB-Rinnenset, Fensterläden

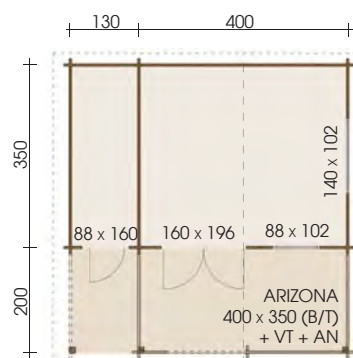

KANSAS

- Wandstärke: 45 mm
- Wandaußenmaß: 400 x 350 cm (B/T)
- Dachvorsprung: V = 220 cm, H = 20 cm, L/R = 30 cm
- Seitenwandhöhe: 218 cm, Firsthöhe: 283 cm
- Dachfläche: 29,0 m², DN: 18 Grad
- Doppeltür: 160 x 186 cm 3/4 verglast
- Fenster: 88 x 88 cm DK, 70 x 186 cm fest
- Terrasse: 400 x 200 cm
- Wandfläche: 47,0 m², umbauter Raum: 54,5 m³

Optionales Zubehör:

Sie benötigen 12 Schindelpakete
BHB-Rinnenset, , Fensterläden

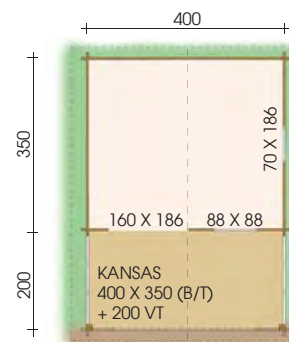

MONTANA

- Wandstärke: 45 mm
- Wandaußenmaß: 500 x 400 cm (B/T)
- Dachvorsprung: V = 150 cm, H = 20 cm, L/R = 30 cm
- Seitenwandhöhe: 218 cm, Firsthöhe: 298 cm
- Dachfläche: 34,2 m², DN: 18 Grad
- Doppeltür: 160 x 186 cm 3/4 verglast
- Fenster: 140 x 88 cm D/DK, 88 x 88 cm DK
- Wandfläche: 45,6 m², umbauter Raum: 51,2 m³

Optionales Zubehör:

Sie benötigen 14 Schindelpakete
BHB-Rinnenset, Fensterläden

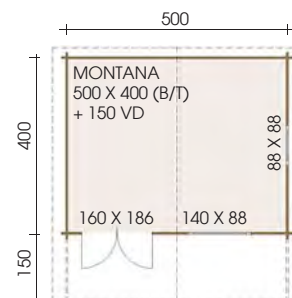

Blockbohlenbau



ATLANTA

- Wandstärke: 45 mm
- Wandaußenmaß: 380 x 300 cm (B/T)
- Dachvorsprung: V = 220 cm, H = 20 cm, L = 30 cm, R = 150 cm
- Seitenwandhöhe: 218 cm, Firsthöhe: 279 cm
- Dachfläche: 34,0 m², DN: 18 Grad
- Doppeltür: 160 x 186 cm 3/4 verglast
- Fenster: 2x 88 x 88 cm DK
- Wandfläche: 35,5 m², umbauter Raum: 47,0 m³

Optionales Zubehör:

Sie benötigen 13 Schindelpakete
BHB-Rinnenset, Fensterläden

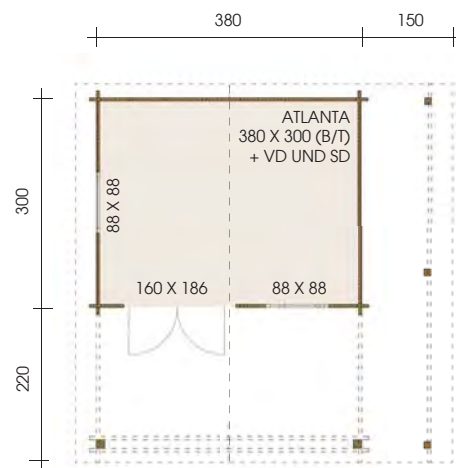

Blockbohlenbau



FLORIDA

- Wandstärke: 45 mm
- Wandaußenmaß: 400 x 400 cm (B/T)
- Dachvorsprung: V = 70 cm, H = 20 cm, L/R = 30 cm
- Seitenwandhöhe: 218 cm, Firsthöhe: 282 cm
- Dachfläche: 24,0 m², DN: 18 Grad
- Tür: 1x 88 x 186 cm 3/4 verglast
1x 88 x 186 cm geschlossen
- Fenster: 2x 88 x 88 cm DK
- Anbau: 115 x 250 cm (B/T)
- Wandfläche: 42,2 m², umbauter Raum: 45,2 m³

Optionales Zubehör:

Sie benötigen 10 Schindelpakete
BHB-Rinnenset

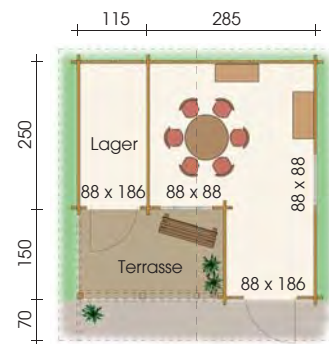

FLORIDA
400 X 400 (B/T)

Wir fertigen individuell und preiswert nach Ihren Wünschen!



MISSISSIPPI

- Wandstärke: 45 mm
- Wandaußenmaß: 450 x 450 cm (B/T)
- Dachvorsprung: V = 220 cm, H = 20 cm, L/R = 30 cm
- Seitenwandhöhe: 218 cm, Firsthöhe: 290 cm
- Dachfläche: 38,0 m², DN: 18 Grad
- Segmentbogendoppeltür: 160 x 196 cm 3/4 verglast
- Segmentbogenfenster: 2x 140 x 102 cm D/DK
- Terrasse: 450 x 200 cm,
- Wandfläche: 48,4 m², umbauter Raum: 73,5 m³
- Ziegeleindeckung bauseits

Optionales Zubehör:

Sie benötigen 15 Schindelpakete
BHB-Rinnenset, Fensterläden, Brüstungsabdeckung Terrasse

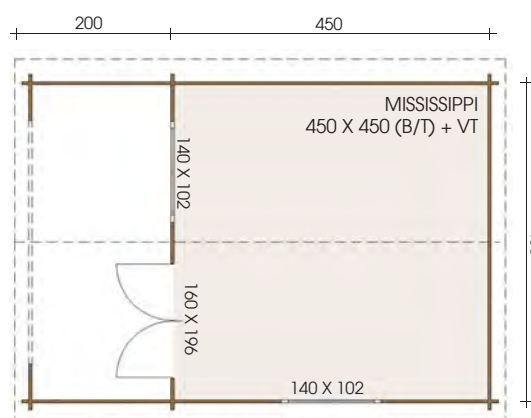

Alternative Modellvariante



ONTARIO

- Wandstärke: 45 mm
- Wandaußenmaß: 560 x 420 cm (B/T)
- Dachvorsprung: Umlaufend = 50 cm
- Seitenwandhöhe: 218 cm, Firsthöhe: 340 cm
- Dachfläche: 37 m², DN: 23 Grad
- Doppeltür: 160 x 200 cm 3/4 Verglasung
- Einzeltür: 98 x 186 cm 3/4 Verglasung
- Doppelfenster: 2x 140 x 88 cm D/DK, 2x 110 x 88 cm D/DK
- Wandfläche: 55 m², umbauter Raum: 80 m³
- Fliegengitter bauseits

Optionales Zubehör:

Sie benötigen 15 Schindelpakete
BHB-Rinnenset
Öl-Vorimprägnierung

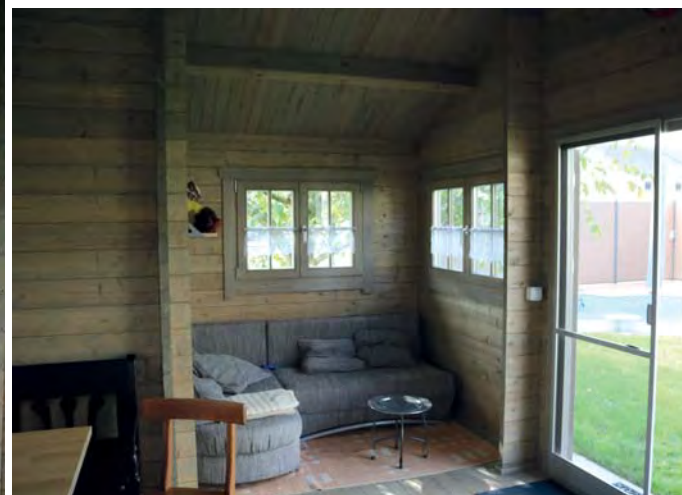
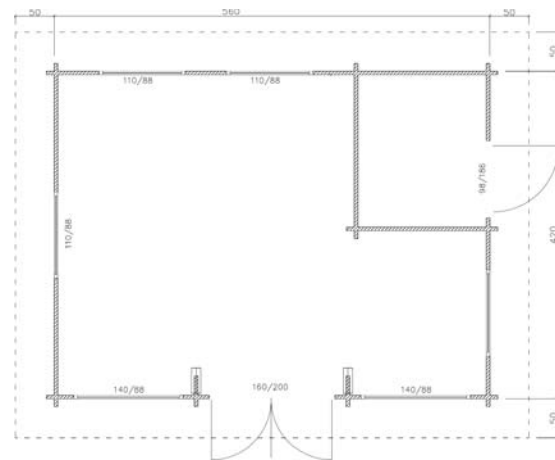

Wir fertigen individuell und preiswert nach Ihren Wünschen!



KIDSBURG

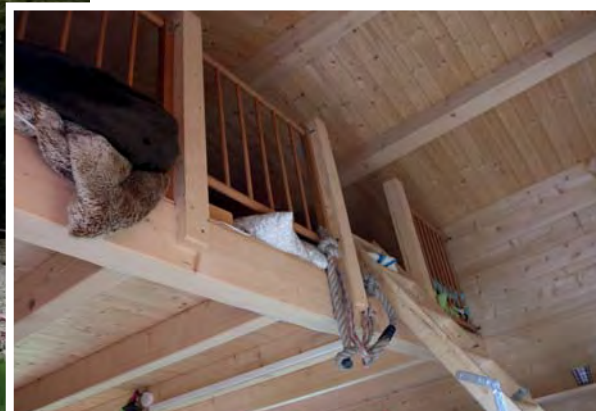

- Wandstärke: 45 mm
- Wandaußenmaß: 300 x 400 cm (B/T)
- Dachvorsprung: Umlaufend = 30 cm, Firstbalken vorne: 150 cm
- Seitenwandhöhe: ca. 300 cm, Firsthöhe: ca. 360 cm
- Dachfläche: 18 m², DN: 22 Grad
- Einzeltür: 98 x 200 cm 1/2 verglast
- Einzelfenster: 2x 88 x 88 cm DK, 130 x 65 cm Kipp
- Wandfläche: 46 m², umbauter Raum: 39,4 m³
- Schlafboden 300 x 250 cm, klappbare Schlafbodenleiter u. Brüstungsgeländer bauseits

Optionales Zubehör:

Sie benötigen 7 Schindelpakete
BHB-Rinnenset, Fensterläden

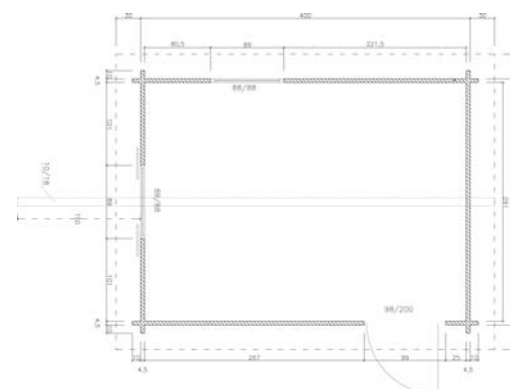

Blockbohlenbau

UTAH

- Wandstärke: 45 mm
- Wandaußenmaß: 500 x 500 cm (B/T)
- Dachvorsprung: Umlaufend = 30 cm
- Seitenwandhöhe: 218 cm, Firsthöhe: 298 cm
- Dachfläche: 33,0 m², DN: 18 Grad
- Doppeltür: 160 x 186 cm 3/4 verglast
- Fenster: 2x 120 x 112 cm D/DK
- Wandfläche: 50,0 m², umbauter Raum: 64,0 m³
- Ziegeleindeckung bauseits

Optionales Zubehör:

Sie benötigen 13 Schindelpakete
BHB-Rinnenset, Brüstungsabdeckung und Terrasse

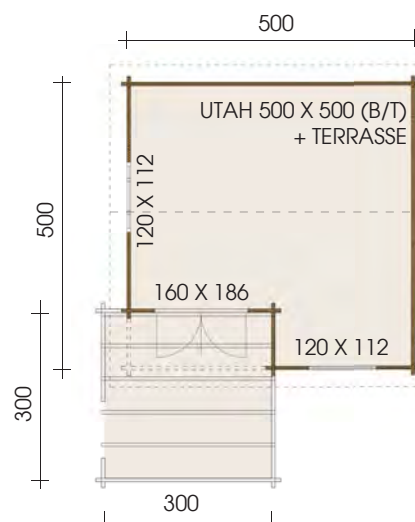

Alle Grundrisssmaße sind Wandaußenmaße. Die dargestellten Zeichnungen entsprechen keinem Maßstab. Die Modelle auf diesen Seiten werden im Rohzustand geliefert (ungestrichen, ohne Dacheindeckung). Bilder auf diesen Seiten können Sonderzubehör zeigen, das im Lieferumfang nicht enthalten ist.



BALTIMORE

- Wandstärke: 45 mm
- Wandaußenmaß: 305 x 505 cm (B/T)
- Dachvorsprung: V= 60 cm, L/R/H= 30 cm
- Seitenwandhöhe: ca. 260 cm, Firsthöhe: ca. 360 cm
- Dachfläche: 48 m², DN: 35 Grad
- Doppeltür: 160 x 200 cm großflächig verglast
- Einzeltür: 120 x 200 cm großflächig verglast, Milchglas
- Kippfenster: 1x 100 x 40 cm, 1x 150 x 40 cm, halbrund 110 x 55 cm Kipp/Dreieck, 154 x 154 cm fest, EB 80 x 200 cm D/K
- Wandfläche: 55 m², umbauter Raum: 75 m³

Optionales Zubehör:

Sie benötigen 20 Schindelpakete
 BHB-Rinnenset, 3-Fachverriegelung, Öl-Vorimprägnierung,
 Höhenverstellbarer Pfostenanker, Doppelschiebetür innen

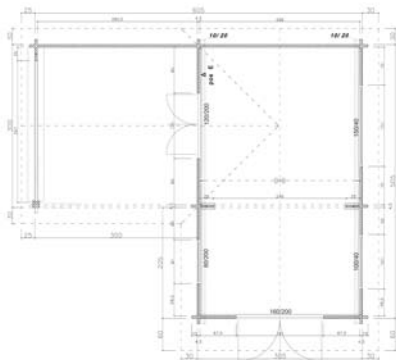

Wir fertigen individuell und preiswert nach Ihren Wünschen!



TENNESSEE

- Wandstärke: 45 mm
- Wandaußenmaß: 450 x 450 cm (B/T)
- Dachvorsprung: V = 280 cm, L/R = 30 cm, H = 20 cm
- Terrasse: 450 x 250 cm
- Seitenwandhöhe: ca. 218 cm, Firsthöhe: 289 cm
- Dachfläche: 41 m², DN: 18 Grad
- Doppeltür: 160 x 200 cm 3/4 Verglasung
- Fenster: 3x 140 cm x 102 D/DK
- Halbrundfenster 130 x 65 cm, 2x 200 x 100 fest
- Wandfläche: 57 m², Umbauter Raum: 80 m³
- Ziegeleindeckung bauseits



Optionales Zubehör:

Sie benötigen 16 Schindelpakete
BHB-Rinnenset, Fensterläden



Blockbohlenbau

BONANZA

- Wandstärke: 58 mm
- Wandaußenmaß: 340 x 550 cm (B/T)
- Dachvorsprung: V= 190cm, L/R= 50cm, H= 30cm
- Seitenwandhöhe: ca. 231 cm, Firsthöhe: ca. 330 cm
- Dachfläche: 38 m², DN: 22/14 Grad
- Doppeltür: 160 x 200 cm großflächig verglast
- Fenster: 2x 75 x 98 cm DK, 1x 88 x 200 cm DK,
1x 88 x 200 cm fest
- Wandfläche: 62 m², umbauter Raum: 80 m³

Optionales Zubehör:

Sie benötigen 17 Schindelpakete
BHB-Rinnenset, Mehrfachverriegelung

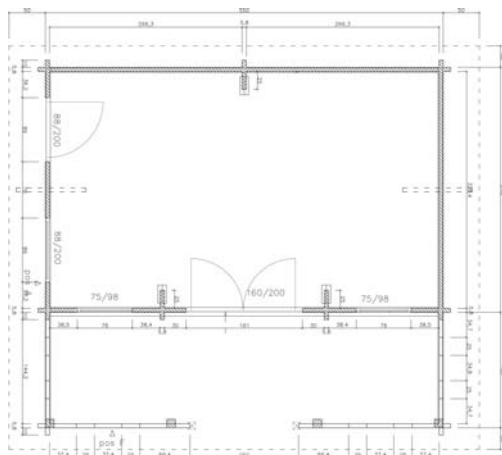

Alle Grundrisssmaße sind Wandaußenmaße. Die dargestellten Zeichnungen entsprechen keinem Maßstab. Die Modelle auf diesen Seiten werden im Rohzustand geliefert (ungestrichen, ohne Dacheindeckung). Bilder auf diesen Seiten können Sonderzubehör zeigen, das im Lieferumfang nicht enthalten ist.



INDIANA

- Wandstärke: 58 mm
- Wandaußenmaß: 450 x 650 cm (B/T)
- Dachvorsprung: V= 254 cm, L/R= 40 cm, H= 54 cm
- Seitenwandhöhe ca 231 cm, Firsthöhe: ca. 320 cm
- Dachfläche: 55 m², DN: 22 Grad
- Doppeltür: 160 x 200 cm 3/4 Verglasung
- Einzeltür: 98 x 200 cm geschlossen
- Doppelfenster: 3x 140 x 88 cm Dreh, Dreh-Kipp, 2x FF 70 x 200 cm fest
- Wandfläche: 59 m², umbauter Raum: 84 m³

Optionales Zubehör:

Sie benötigen 20 Schindelpakete
BHB-Rinnenset (Ziegeleindeckung bauseits!)
Fensterläden

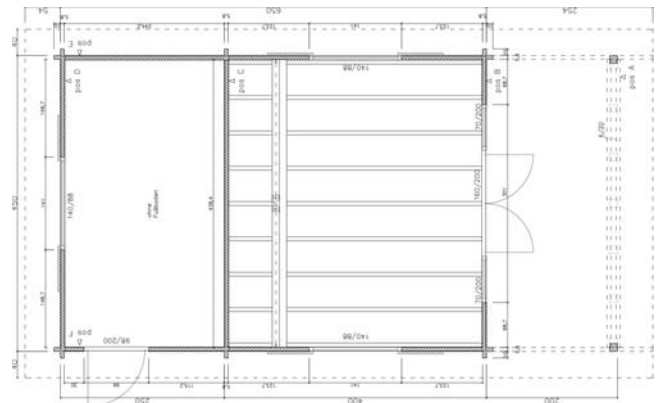

Wir fertigen individuell und preiswert nach Ihren Wünschen!



EDINBURGH

- Wandstärke: 58 mm
- Wandaußenmaß: 450 x 500 (B/T) + 300 x 400 cm Anbau
- Dachvorsprung: Umlaufend = 30 cm
- Seitenwandhöhe: 231 cm, Firsthöhe: 310 cm
- Dachfläche: 47 m², DN: 18/26 Grad
- Doppeltür: 160 x 200 cm großflächig verglast
- Falltür: 240 x 200 cm, großflächig verglast
- Fenster: 98 x 112 cm DK
- Wandfläche: 56 m², umbauter Raum: 92 m³
- Dachfenster (bauseits)

Optionales Zubehör:

Sie benötigen 21 Schindelpakete, BHB-Rinnenset
Höhenverstellbarer Pfostenanker

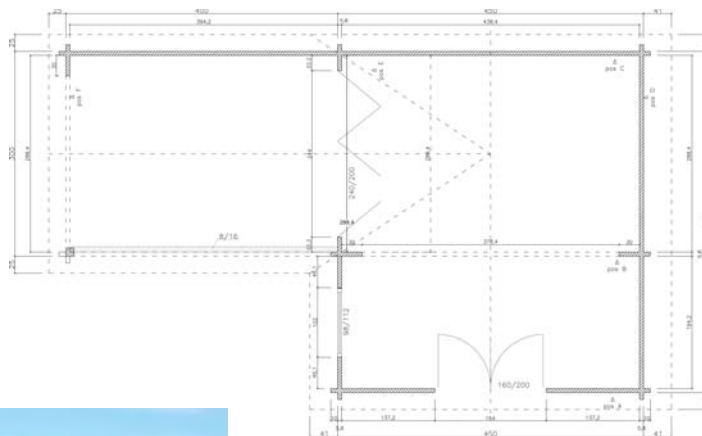

Alternative Modellvariante

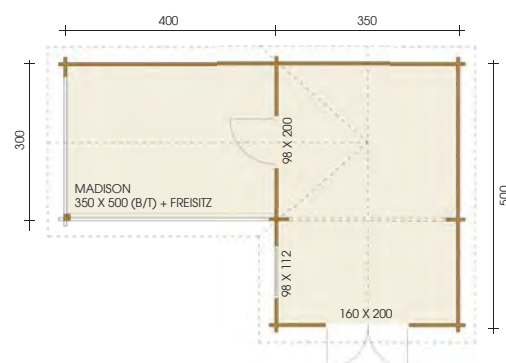

Blockbohlenbau



BLANKENESE

- Wandstärke: 58 mm
- Wandaußenmaß: 400 x 800 cm (B/T)
- Dachvorsprung: V/R/L= 38,8 cm, H= 30 cm
- Seitenwandhöhe: ca. 231 cm
- Firsthöhe: ca. 327 cm
- Dachfläche: 60 m², DN: 25/19 Grad
- Doppeltür: 3x 160 x 200 cm 3/4 Verglasung
- Einzeltür: 98 x 200 cm 1/3 Verglasung
- Innentür: 88 x 186 cm geschlossen
- Doppelfenster: 110 x 88 cm Dreh, Dreh-Kipp
- Umbauter Raum: 108 m³
- Anbau 300 x 400 cm

Optionales Zubehör:

Sie benötigen 27 Schindelpakete
 BHB-Rinnenset, (Kupfereindeckung bauseits!)
 Mehrfachverriegelung, Elektrobohrungen, Öl-Vorimprägnierung,
 gleichschließende Zylinder, Fensterläden

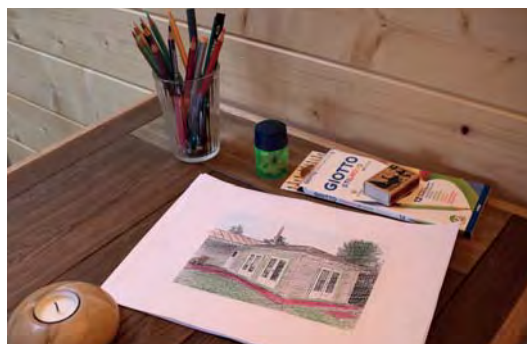
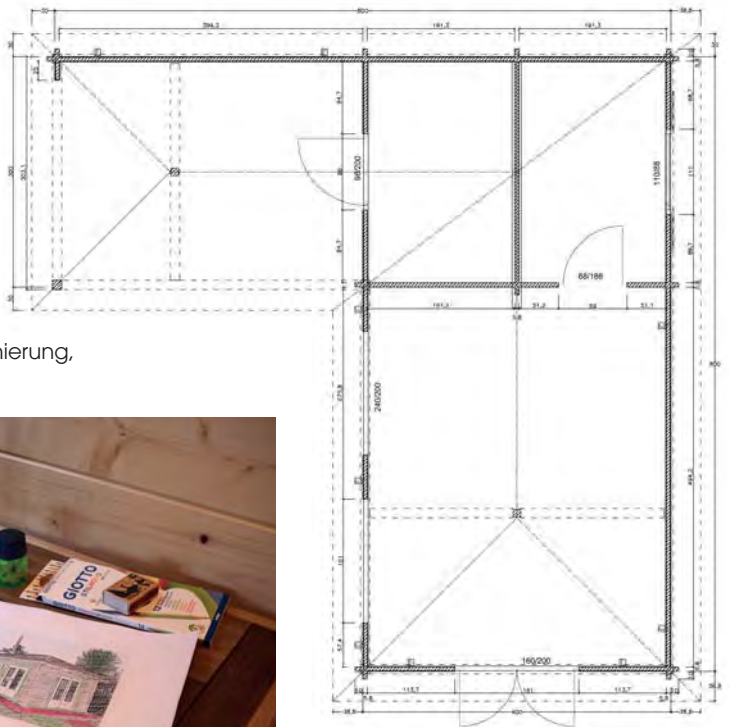

Wir fertigen individuell und preiswert nach Ihren Wünschen!



Blockbohlenbau

Alle Grundrisssmaße sind Wandaußenmaße. Die dargestellten Zeichnungen entsprechen keinem Maßstab. Die Modelle auf diesen Seiten werden im Rohzustand geliefert (ungestrichen, ohne Dacheindeckung). Bilder auf diesen Seiten können Sonderzubehör zeigen, das im Lieferumfang nicht enthalten ist.



MALERI

- Wandstärke: 58 mm
- Wandaußenmaß: 350 x 370 cm (B/T)
- Dachvorsprung: V= 100/30 cm, L/R/H= 30 cm
- Seitenwandhöhe: ca. 231 cm, Firsthöhe: ca. 306 cm
- Dachfläche: 19 m², DN: 24 Grad
- Doppeltür: 160 x 200 cm großflächig verglast
- Doppelfenster: 120 x 112 cm Dreh, Dreh-Kipp
- Einzelfenster: 1x 50 x 157 cm Dreh-Kipp, 1x 50 x 157 cm fest
- Balkonfenster: 140 x 200 cm Dreh, Dreh-Kipp
- Wandfläche: 39 m², umbauter Raum: 39,7 m³
- aufgeklebte Sprossen
- Ziegeleindeckung bauseits

Optionales Zubehör:

Sie benötigen 8 Schindelpakete, BHB-Rinnenset, Elektrobohrungen, Mehrfachverriegelung

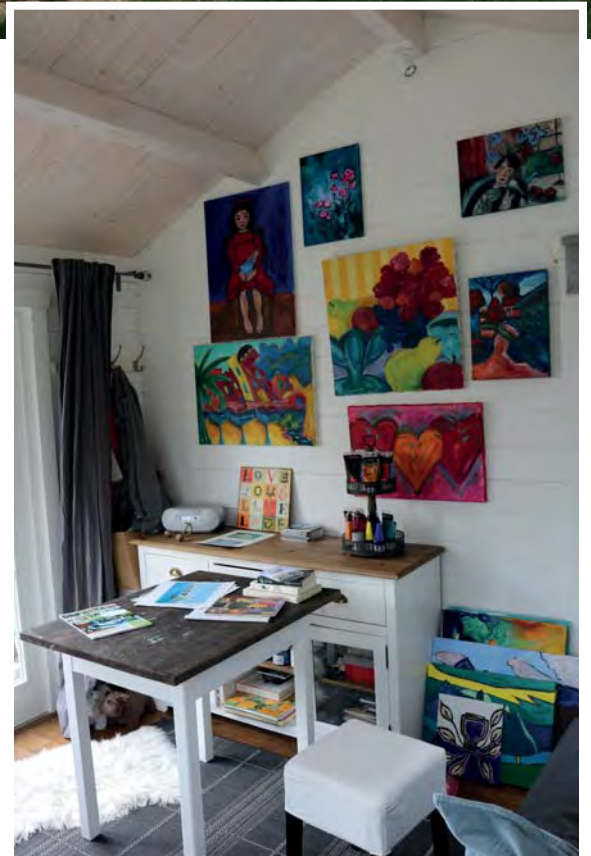
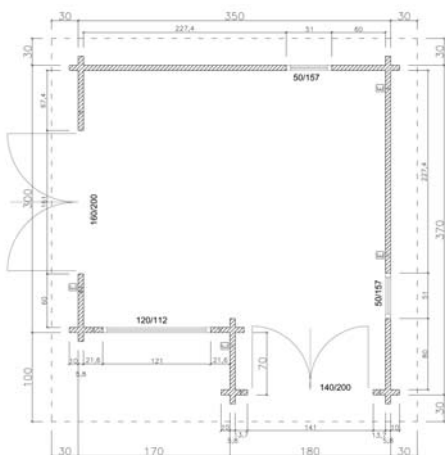

Wir fertigen individuell und preiswert nach Ihren Wünschen!

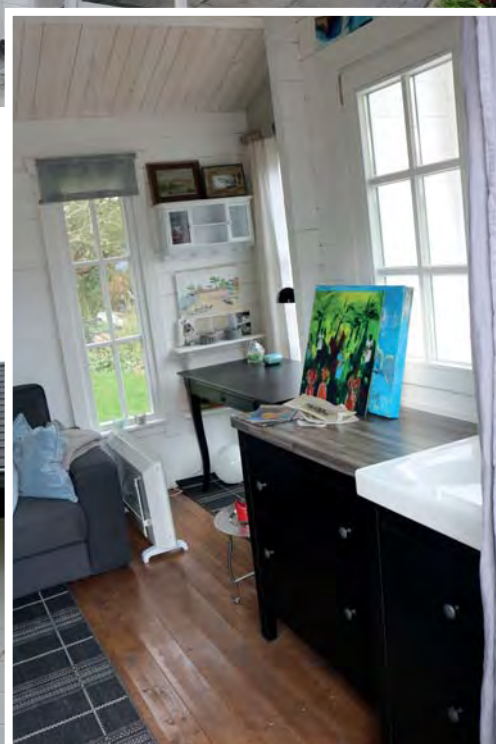

Blockbohlenbau

HÄUSER



ORANIA

- Wandstärke: 58 mm
- Wandaußenmaß: 550 x 400 cm (B/T)
- Dachvorsprung: V = 120 cm, H = 30 cm; L/R = 40 cm
- Seitenwandhöhe: 218 cm, Firsthöhe: 306 cm
- Dachfläche: 36 m², DN: 18 Grad
- Fenster: 88 x 88 cm DK, 88 x 138 cm D/DK, 44 x 138 cm DK, 2x 70 x 200 cm fest
- Doppeltür: 160 x 200 cm 3/4 verglast
- Einzeltür: 88 x 186 cm geschlossen
- Wandfläche: 49 m², umbauter Raum: 57 m³
- Gründach bauseits

Optionales Zubehör:

Sie benötigen 14 Schindelpakete
BHB-Rinnenset

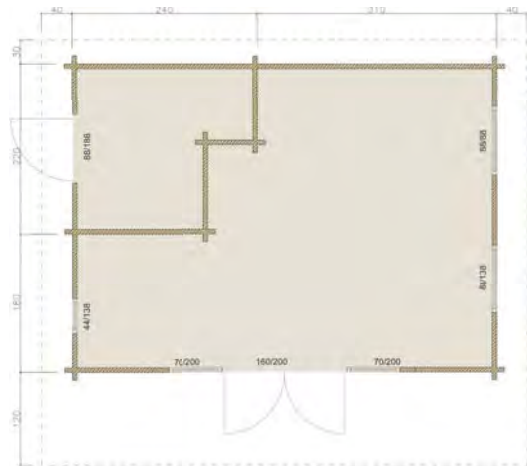

Blockbohlenbau



LIVERPOOL

- Wandstärke: 58 mm
- Wandaußenmaß: 550 x 400 cm (B/T)
- Dachvorsprung: V = 120 cm, H = 20 cm, L/R = 30 cm
- Seitenwandhöhe: 218 cm, Firsthöhe: 306 cm
- Dachfläche: 35,0 m², DN: 18 Grad
- Doppeltür: 160 x 200 cm 3/4 verglast, 2x 70 x 200 cm (fest)
- Innentür: 88 x 186 cm (geschlossen)
- ISO-Fenster: 1x 60 x 60 cm DK, 2x 88 x 138 cm DK, 1x 44 x 138 cm (fest)
- Wandfläche: 48,4 m², umbauter Raum: 57,2 m³

Optionales Zubehör:

Sie benötigen 14 Schindelpakete
BHB-Rinnenset

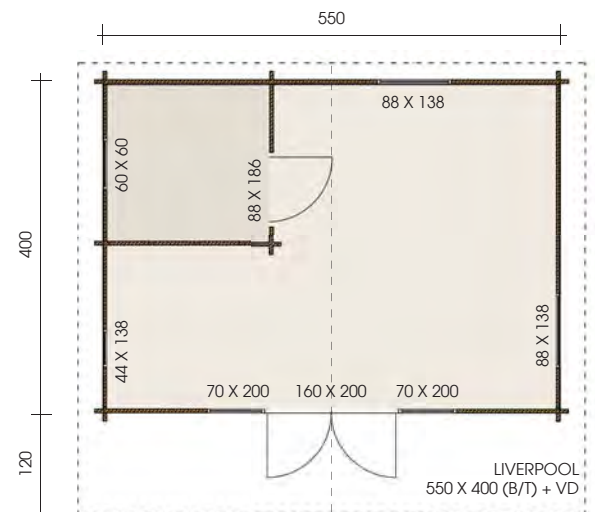

Wir fertigen individuell und preiswert nach Ihren Wünschen!



KENTUCKY

- Wandstärke: 58 mm
- Wandaußenmaß: 400 x 300 cm (B/T)
- Dachvorsprung: V= 755 cm, L/R/H: 55 cm
- Seitenwandhöhe: 220 cm, Firsthöhe: 278 cm
- Dachfläche: 58 m², DN: 12 Grad
- Einzeltür: 98 x 186 cm 1/2 verglast
- Wandfläche: 51 m², Umbauter Raum: 90 m³

Optionales Zubehör:

Sie benötigen 23 Schindelpakete
BHB-Rinnenset, Blecheindeckung
u. Dachfenster bauseits

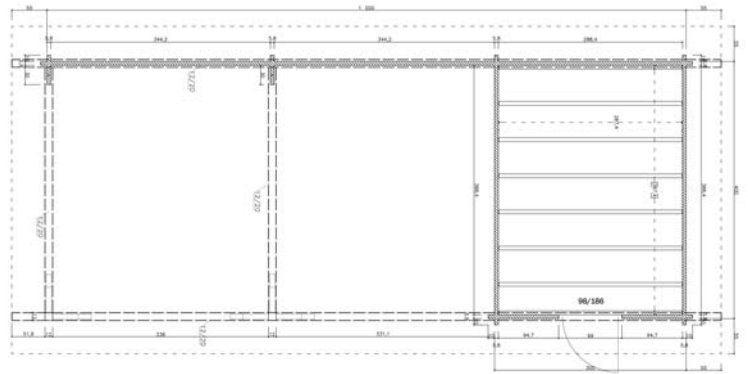



AVON

- Wandstärke: 58 mm
- Wandaußenmaß: 452 x 502 cm (B/T)
- Dachvorsprung: V = 100 cm, H = 330 cm; L/R = 50 cm
- Seitenwandhöhe 1 / 2: 244,8 cm / 285,6 cm, Firsthöhe: 353,6 cm
- Dachfläche: 56 m², DN: 12/17 Grad
- Fenster: 4x 70 x 180 cm DK
- Bullaugen-Tür: 2x 115 x 210 cm
- Wandfläche: 69 m², umbauter Raum: 108 m³

Optionales Zubehör:

Sie benötigen 22 Schindelpakete
BHB-Rinnenset, Blecheindeckung
u. Giebel-/Traufenverblendung bauseits
Mehrfachverriegelung

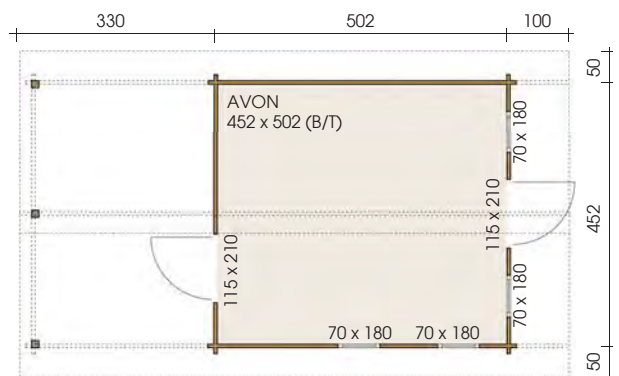

Wir fertigen individuell und preiswert nach Ihren Wünschen!



Blockbohlenbau



Alle Grundrisssmaße sind Wandaußenmaße. Die dargestellten Zeichnungen entsprechen keinem Maßstab. Die Modelle auf diesen Seiten werden im Rohzustand geliefert (ungestrichen, ohne Dacheindeckung). Bilder auf diesen Seiten können Sonderzubehör zeigen, das im Lieferumfang nicht enthalten ist.



SHERWOOD

- Wandstärke: 58 mm
- Wandaußenmaß: 250 x 350 cm (B/T)
- Dachvorsprung: Umlaufend= 30 cm
- Seitenwandhöhe: 218 cm, Firsthöhe: 272 cm
- Dachfläche: 13 m², DN: 13 Grad
- Einzeltür: 88 x 200 cm 3/4 Verglasung
- Doppeltür: 160 x 200 cm geschlossen
- Einzelfenster: 100 x 40 cm fest
- Doppelfenster: 90 x 147 cm D/DK
160 x 147 cm D/DK
- Wandfläche: 31 m², Umbauter Raum: 21 m³

Optionales Zubehör:

Sie benötigen 6 Schindelpakete
BHB-Rinnenset

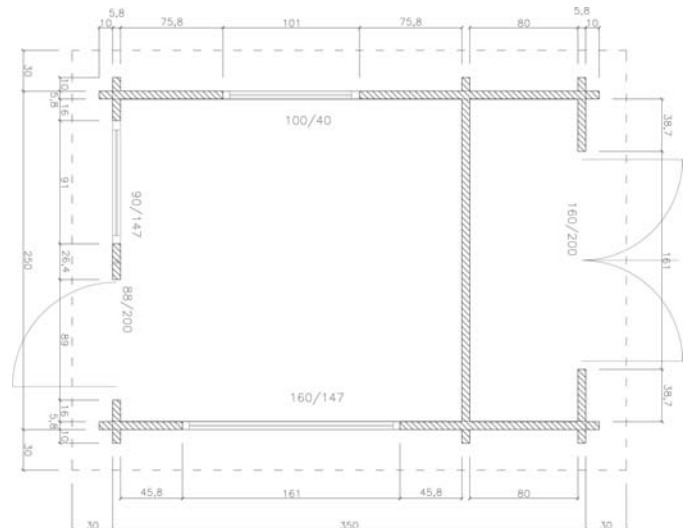

Wir fertigen individuell und preiswert nach Ihren Wünschen!



AHRENSBURG

- Wandstärke: 58 mm
- Wandaußenmaß: 370 x 340 cm (B/T)
- Anbau: 250 x 340 cm (B/T)
- Dachvorsprung: V = 110 cm, L = 280 cm, R/H = 30 cm
- Seitenwandhöhe: 220 cm, Firsthöhe: ca. 260 cm
- Dachfläche: 33 m², DN: 7 Grad
- Doppeltür: 150 x 200 cm großflächig verglast
- Einzelfenster: 160 x 85 cm fest, 2x 75 x 200 cm fest
1x 75 x 200 cm DK
- Wandfläche: 43 m², Umbauter Raum: 54 m³

Optionales Zubehör:

BHB EPDM-Folie, BHB-Rinnenset
Höhenverstellbarer Pfostenanker, Pfostenfußverblendung



Blockbohlenbau

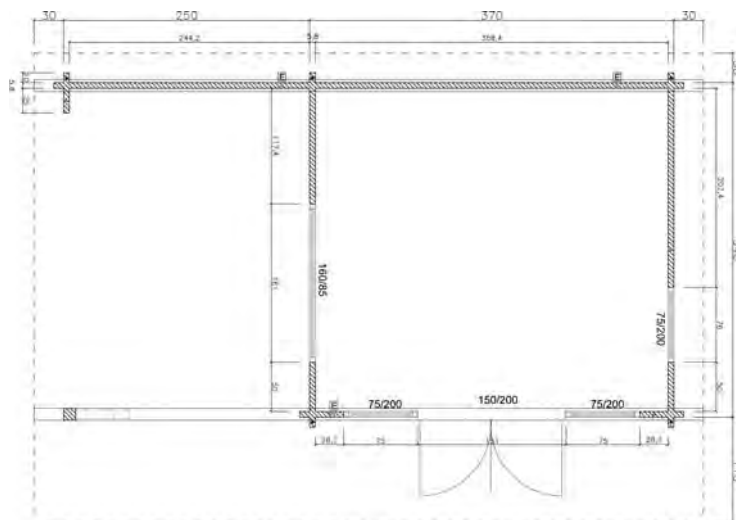

Alle Grundrissmaße sind Wandaußenmaße. Die dargestellten Zeichnungen entsprechen keinem Maßstab. Die Modelle auf diesen Seiten werden im Rohzustand geliefert (ungestrichen, ohne Dacheindeckung). Bilder auf diesen Seiten können Sonderzubehör zeigen, das im Lieferumfang nicht enthalten ist.



VERONA

- Wandstärke: 58 mm, Wandaußenmaß: 300 x 400 cm (B/T)
- Dachvorsprung: V/R= 120 cm, L= 20 cm, H= 30 cm
- Seitenwandhöhe: 231 cm, Firsthöhe: 272 cm
- Dachfläche: 25 m², DN: 8 Grad
- 4-flügelige Falttür: 240 x 200 cm 3/4 verglast
- Schleppdach: 120 x 400 cm
- Wandfläche: 39 m², umbauter Raum: 40 m³

Optionales Zubehör:

BHB-EPDM-Folie, BHB-Rinnenset, höhenverstellbare Pfostenanker



VENLO



- Wandstärke: 58 mm, Wandaußenmaß: 301,4 x 248 cm (B/T)
- Dachvorsprung: V = 15, L/R/H = 6 cm
- Seitenwandhöhe: vorne: 228 cm, hinten ca. 204 cm
- Dachfläche: 8,5 m², DN: 1 Grad
- Einzeltür: 100 x 175 cm großflächig verglast
- Wandfläche: 24 m², umbauter Raum: 18 m³
- Dachfenster bauseits

Optionales Zubehör:

BHB EPDM-Folie sowie BHB-Fallrohrset F1 oder mit Schweißbahn (bauseits)

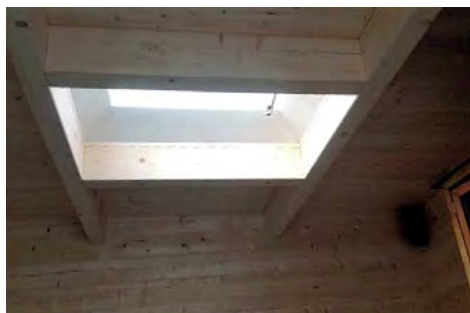

Wir fertigen individuell und preiswert nach Ihren Wünschen!



KUBA

- Wandstärke: 58 mm, Wandaußenmaß: 400 x 700 cm (B/T)
- Dachvorsprung: V = 275 cm, L/R/H = 25 cm
- Wandhöhe vorne: 258 cm, hinten: 245 cm
- Dachfläche: 53 m², DN: 1 Grad
- Doppeltür: 150 x 200 cm + 2x 65 x 200 cm fest, großflächig verglast
- Balkon-Schiebetür: 200 x 200 cm großflächig verglast
- Balkonfenster: 1x 70 x 200 cm DK, 1x 70 x 200 cm fest großflächig verglast
- Fenster: 2x 200 x 50 cm Kipp
- Wandfläche: 68 m²
- Umbauter Raum: 115 m³

Optionales Zubehör:

BHB EPDM-Folie sowie BHB-Fallrohrset F2 (2x)
oder mit Schweißbahn oder Blech (bauseits)

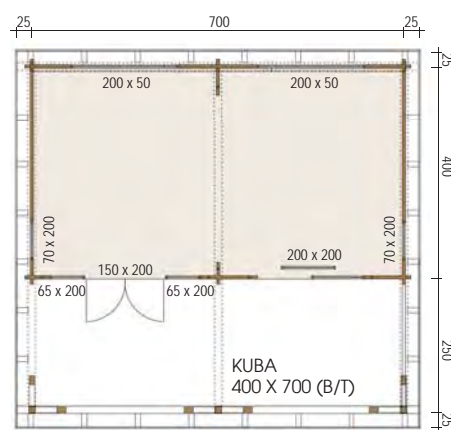

Alle Grundrisssmaße sind Wandaußenmaße. Die dargestellten Zeichnungen entsprechen keinem Maßstab. Die Modelle auf diesen Seiten werden im Rohzustand geliefert (ungestrichen, ohne Dacheindeckung). Bilder auf diesen Seiten können Sonderzubehör zeigen, das im Lieferumfang nicht enthalten ist.



LAUSANNE

- Wandstärke: 58 mm
- Wandaußenmaß: 390 x 394,2 cm (B/T) + 345,8 cm Vorbau
- Dachvorsprung: V = 30 cm, H = 60 cm, L = 56 cm, R = 120 cm
- Seitenwandhöhe: 292/272 cm, Firsthöhe: 348 cm
- Dachfläche: 50 m², DN: 16/22 Grad
- Empore: 382 x 264 cm
- Seitliche Terrasse: 175,8 x 261,1 cm
- Einzeltür: 1 x 98 x 200 cm 1/2 verglast, 1 x 88 x 200 cm 1/2 verglast
- Fenster: 88 x 88 cm DK
- Giebeltür: 80 x 60 cm geschlossen
- Wandfläche: 86,6 m², Umbauter Raum: 91 m³
- 3x Vollglas - Schiebeelemente bauseits
- Dachziegel, Kupferrinne bauseits

Optionales Zubehör:
 Sie benötigen 20 Schindelpakete
 BHB-Rinnenset

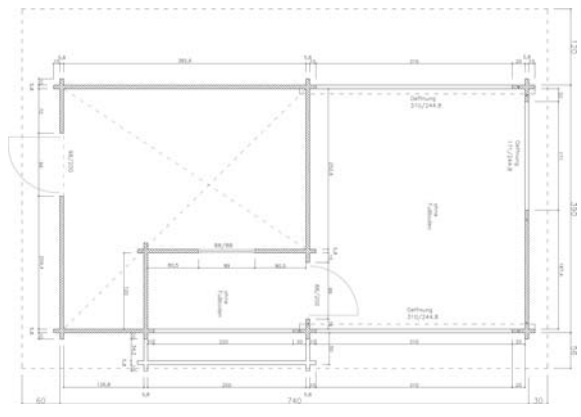

Blockbohlenbau



Wir fertigen individuell und preiswert nach Ihren Wünschen!



SPRINGFIELD



- Wandstärke: 70 mm, Wandaußenmaß: 400 x 550 cm (B/T)
- Dachvorsprung: V= 150 cm, H= 50 cm, R/L= 130 cm
- Seitenwandhöhe: 286 cm, Firsthöhe: 397 cm
- Dachfläche: 53 m², DN: 30 Grad
- Einzeltür: 2x 98 x 200 cm, 1/2 verglast
- Fenster: 3x 98 x 98 cm D/K, 1x 140 x 98 D/DK
- Umbauter Raum: 143 m³
- Schlafboden mit Leiter: 400 x 200 cm

Optionales Zubehör:

Sie benötigen 20 Schindelpakete
BHB-Rinnenset, Höhenverstellbare Pfostenanker

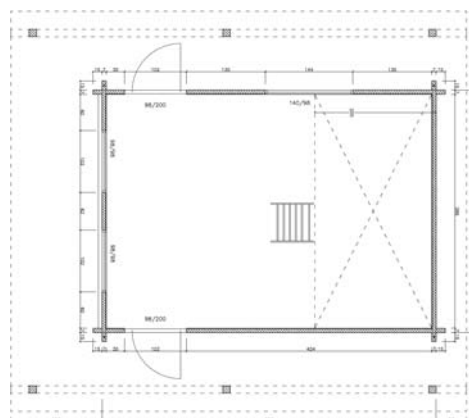

NEWCASTLE

- Wandstärke: 70 mm, Wandaußenmaß: 800 x 1000 cm (B/T)
- Dachvorsprung: Umlaufend= 40 cm
- Seitenwandhöhe: 253 cm, Firsthöhe: 398 cm
- Dachfläche: 100 m², DN: 18 Grad
- Doppeltür: 200 x 210 cm voll verglast
- Doppelbalkontür: 300 x 210 cm voll verglast
- Innentür: 3x 80 x 200 cm, 1x 65 x 200 cm
- Fenster: 3x 130 x 110 cm D/DK, 3x 200 x 110 cm D/DK
- Umbauter Raum: 246 m³, Dachziegel bauseits

Optionales Zubehör:

Sie benötigen 39 Schindelpakete
BHB-Rinnenset

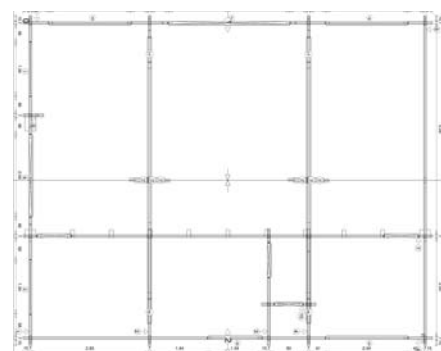

Blockbohlenbau

Alle Grundrisssmaße sind Wandaußenmaße. Die dargestellten Zeichnungen entsprechen keinem Maßstab. Die Modelle auf diesen Seiten werden im Rohzustand geliefert (ungestrichen, ohne Dacheindeckung). Bilder auf diesen Seiten können Sonderzubehör zeigen, das im Lieferumfang nicht enthalten ist.



BLACKWOOD

- Wandstärke: 70 mm
- Wandaußenmaß: 400 x 300 cm (B/T) + 130 x 300 Anbau (B/T)
- Dachvorsprung: V= 270 cm, H= 34 cm, L= 40 cm, R= 35,5 cm
- Seitenwandhöhe: 218 cm, Firsthöhe: ca. 285 cm
- Dachfläche: 62 m², DN: 18 Grad
- Doppeltür: 160 x 196 cm mit Segmentbogen 3/4 verglast
- Einzeltür: 88 x 160 cm geschlossen, Segmentbogen
- Fenster: 140 x 102 cm Segmentbogen, D/DK
88 x 102 Segmentbogen DK
- Umbauter Raum: 68 m³
- Kupferverkleidung, Ziegeleindeckung und Brüstungsabdeckung bauseits

Optionales Zubehör:

Sie benötigen 22 Schindelpakete
BHB-Rinnenset, Blumenkästen, Klapppläden

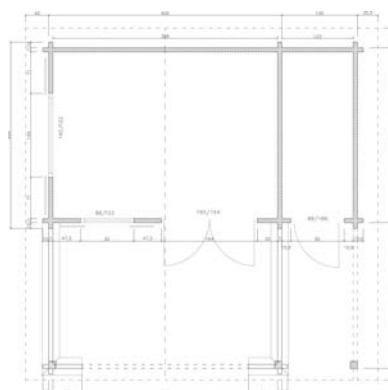

MILAN

- Wandstärke: 70 mm
- Wandaußenmaß: 400 x 400 cm (B/T)
- Dachvorsprung: V = 120 cm, H = 20 cm, L/R = 30 cm
- Seitenwandhöhe: 258 cm, Firsthöhe: 348 cm
- Dachfläche: 28 m², DN: 25 Grad
- Doppeltür: 160 x 200 cm 3/4 verglast
- Fenster: 1x 130 x 65 cm Rundbogen (fest)
- Balkonfenster: 2x 160 x 200 cm (fest)
- Wandfläche: 50 m², umbauter Raum: 49 m³

Optionales Zubehör:

Sie benötigen 11 Schindelpakete
BHB-Rinnenset

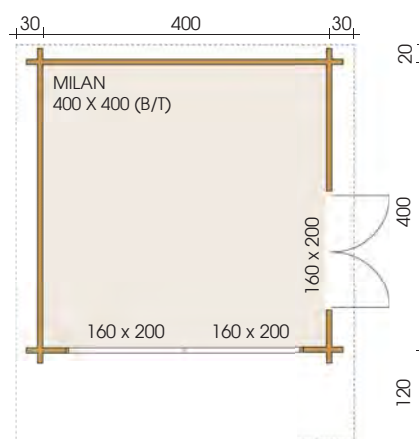

Wir fertigen individuell und preiswert nach Ihren Wünschen!



Holzlege Anbau bauselts

LUXOR

- Wandstärke: 70 mm, Wandaußenmaß: 650 x 450 cm (B/T)
- Dachvorsprung: Umlaufend = 40 cm
- Seitenwandhöhe: 249 cm, Firsthöhe: 367 cm
- Dachfläche: 43 m², DN: 25 Grad
- Einzeltür: 114 x 200 cm großfl. verglast, 88 x 200 geschl.
- Balkonfenster: 2x 110 x 200 cm D/K
- Fenster: 4x 98 x 98 cm DK
- Wandfläche: 58 m², umbauter Raum: 93 m³

Optionales Zubehör:

Sie benötigen 20 Schindelpakete
BHB-Rinnenset

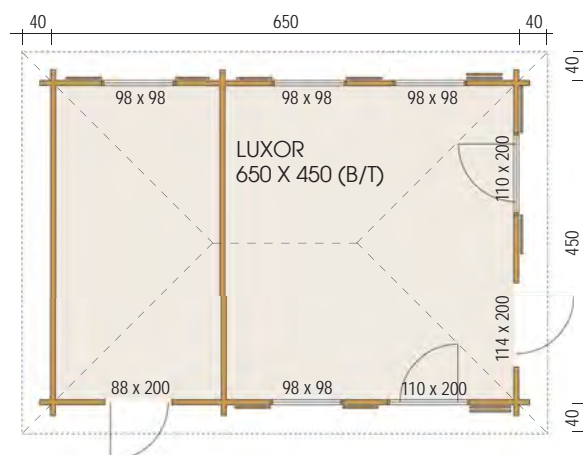

Blockbohlenbau



Alternative Modellvariante



FALKLAND

- Wandstärke: 70 mm, Wandaußenmaß: 500 x 800 cm (B/T)
- Dachvorsprung: umlaufend = 30 cm
- Seitenwandhöhe: 231 cm, Firsthöhe: 317 cm
- Dachfläche: 67 m², DN: 18 Grad
- Doppeltür: 150 x 200 cm großflächig verglast
- Einzeltür: 112 x 186 cm geschlossen
- Innentür: 1x 112 x 186 cm, 1x 98 x 186 cm, jeweils geschlossen
- Fenster: 1x 70 x 200 cm fest, 1x 70 x 200 D/K, 3x 120 x 147 cm D/DK, 1x 98 x 98 cm D/K, 1x 60 x 60 cm D/K
- Schleppdach: 180 x 600 cm
- Umbauter Raum: 130 m³
- Dachfenster bauseits

Optionales Zubehör:

Sie benötigen 24 Schindelpakete
BHB-Rinnenset, Höhenverstellbare Pfostenanker

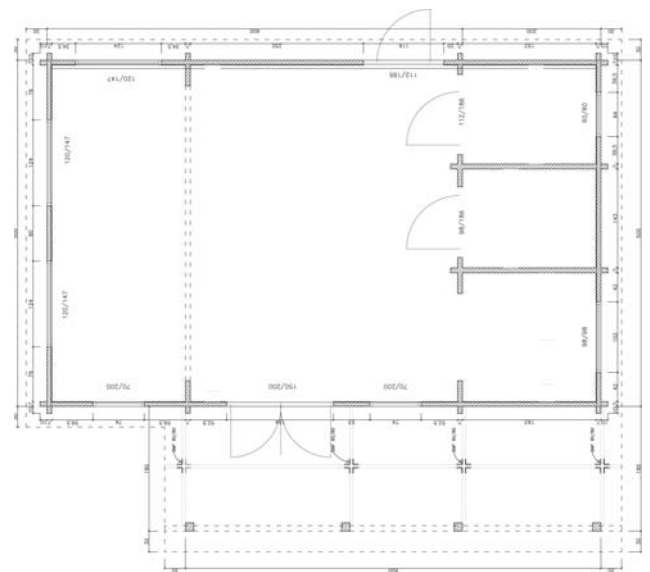

Blockbohlenbau



CELTIC

- Wandstärke: 70 mm, Wandaußenmaß: 400 x 700 cm (B/T)
- Dachvorsprung: Umlaufend= 30 cm
- Seitenwandhöhe: 245 cm, Firsthöhe: 308 cm
- Dachfläche: 53 m², DN: 18 Grad
- Doppeltür: 160 x 200 cm, 3/4 verglast
- Fenster: 2x 140 x 98 cm D/DK, 2x 120 x 98 D/DK
- Terrassenvordach: 200 x 700 cm, Umbauter Raum: 112 m³

Optionales Zubehör:

Sie benötigen 19 Schindelpakete
BHB-Rinnenset, Tür Mehrfachverriegelung
Höhenverstellbare Pfostenanker, Terrassendielen (bauseits)

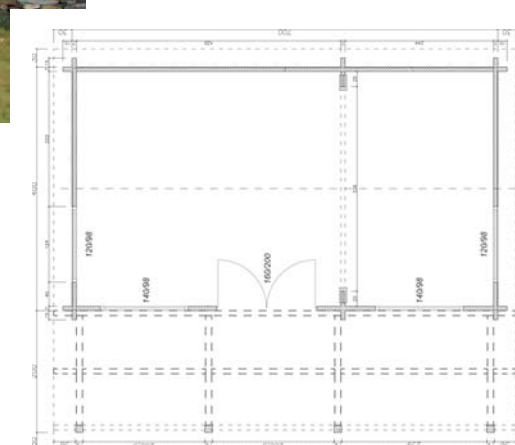

Wir fertigen individuell und preiswert nach Ihren Wünschen!



SUDOR

- Wandstärke: 70 mm
- Wandaußenmaß: 440 x 350 cm (B/T)
- Dachvorsprung: V= 170 cm mit 2 Stützen, L/R= 30 cm, H= 20 cm
- Seitenwandhöhe: 231,2 cm, Firsthöhe: 300 cm
- Dachfläche: 29 m², DN: 18 Grad
- Doppeltür: 160 x 186 cm 3/4 verglast
- Fenster: 50 x 100 cm fest
- Doppelfenster: 140 x 88 cm Dreh, Dreh-Kipp
- Umbauter Raum: 58 m³

Optionales Zubehör:

Sie benötigen 11 Schindelpakete, BHB-Rinnenset, Elektrobohrung, Gewindestangen für Saunaraum, Saunabänke, höhenverstellbare Pfostenanker

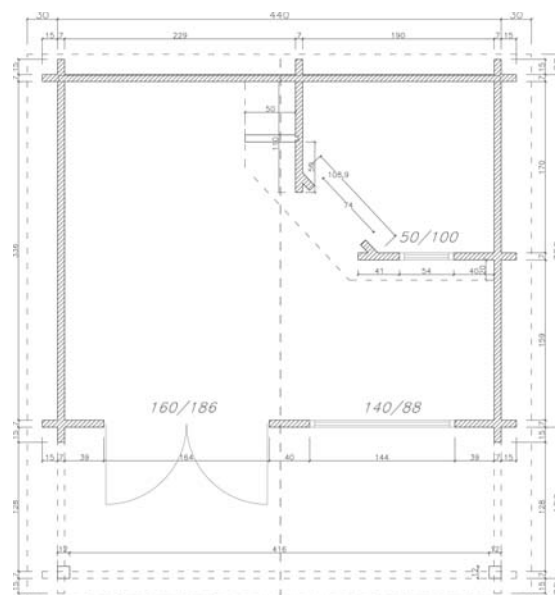



STABILO

- Wandstärke: 70 mm
- Wandaußenmaß: 160 x 240 cm (B/T)
- Dachvorsprung: V= 30 cm, L/R= 25 cm, H= 20 cm
- Seitenwandhöhe: 218 cm, Firsthöhe: 240 cm
- Dachfläche: 6,5 m², DN: 17 Grad
- Einzeltür: 98 x 200 cm 1/2 Verglasung
- Wandfläche: 20 m², umbauter Raum: 9 m³

Optionales Zubehör:

Sie benötigen 3 Schindelpakete
BHB-Rinnenset



LIVINGSTON

- Wandstärke: 70 mm
- Wandaußenmaß: 614 x 885 cm (B/T)
- Schlafboden (inkl. Leiter): 614 x 314 cm
- Dachvorsprung: V/H = 30 cm, L/R= 100 cm
- Seitenwandhöhe: 258 cm, Firsthöhe: 407 cm
- Dachfläche: 85 m², DN: 25 Grad
- Einzeltüren: 1x 80 x 200 cm geschlossen, 1x 86 x 200 cm 1/3 verglast
- Doppeltür: 160 x 200 cm 3/4 verglast
- Fenster: 2x 700 x 200cm fest, 1x 140 x 88 cm D/DK
- Dreieckfenster: 130 x 65 cm (im rückwärtigen Giebel)
- Wandfläche: 91 m², umbauter Raum: 177 m³

Optionales Zubehör:

Sie benötigen 33 Schindelpakete
BHB-Rinnenset, höhenverstellbare Pfostenanker

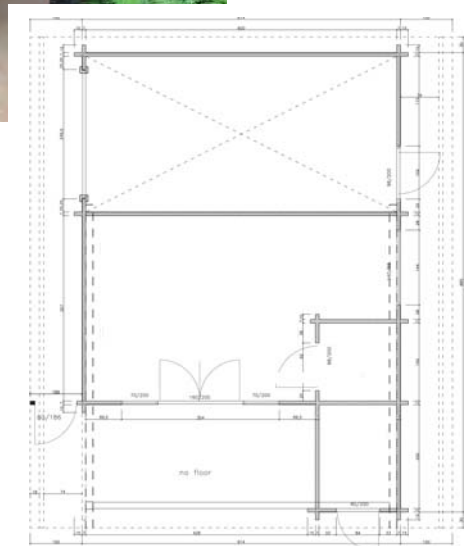

Wir fertigen individuell und preiswert nach Ihren Wünschen!

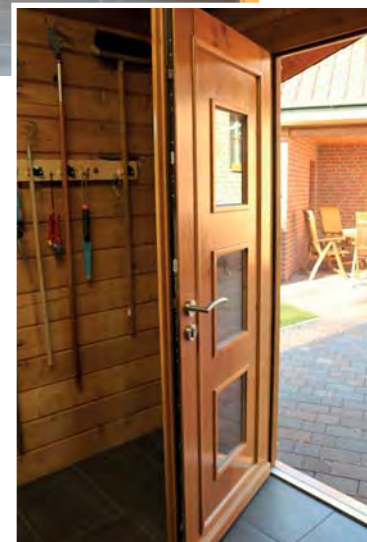
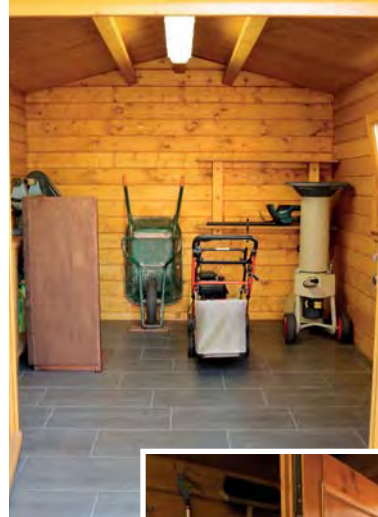

CANADA

- Wandstärke: 94 mm
- Wandaußenmaß: 310 x 408 cm (B/T)
- Dachvorsprung: V = 80 cm, L= 120 cm, R/H= 40 cm
- Seitenwandhöhe: 217cm, Firsthöhe: 256 cm
- Dachfläche: 26 m², DN: 15 Grad
- Doppeltür: 160 x 200 cm, 3 quadratische Lichtausschnitte
- Fenster: 88 x 88 cm D/K
- Wandfläche: 35 m², umbauter Raum: 30 m³
- Giebelverkleidung und Kupferrinne bauseits

Optionales Zubehör:

Sie benötigen 10 Schindelpakete
 BHB-Rinnenset, höhenverstellbare Pfostenanker
 Mehrfachverriegelung



Blockbohlenbau

ROME

- Wandstärke: 94 mm
- Wandaußenmaß: 500 x 500 cm (B/T)
- Dachvorsprung: Umlaufend = 40 cm
- Seitenwandhöhe: 233 cm, Dachspitze: 365 cm
- Dachfläche: 35,0 m², DN: 25 Grad
- Tür: 114 x 200 cm großfl. verglast
- Balkontür: 3x 110 x 200 cm DK
- Ziegeleindeckung bauseits
- Wandfläche: 50,0 m², umbauter Raum: 72,0 m³

Optionales Zubehör:

Sie benötigen 15 Schindelpakete
 BHB-Rinnenset, Fensterläden

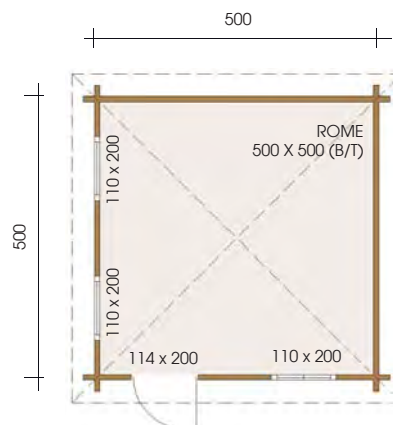

Alle Grundrisssmaße sind Wandaußenmaße. Die dargestellten Zeichnungen entsprechen keinem Maßstab. Die Modelle auf diesen Seiten werden im Rohzustand geliefert (ungestrichen, ohne Dacheindeckung). Bilder auf diesen Seiten können Sonderzubehör zeigen, das im Lieferumfang nicht enthalten ist.



MERKMALE UNSERER FREIZEITHÄUSER

- Wir realisieren Ihr neues Wohn- oder Freizeithaus nach Architekturvorgabe und den statischen Gegebenheiten in fast allen Größen u. Wandstärken (Eine Statik kann optional angeboten werden, wird aber in der Regel durch den betreuenden Bauplaner erstellt.)
- Unsere Bausätze können wahlweise mit innen- oder außenliegender Wandisolierung mit Gleitschalung geliefert werden. Dies beinhaltet die komplett erfasste Holzkonstruktion, sowie Block panelen für Gleitschalung und angepasste Fenster- und Türfutter (keine Isoliermaterialien für Wände, Decken, Dach, etc.)
- Das Dach kann je nach Planvorgabe für eine Dachisolierung und Ziegeleindeckung vorbereitet werden. (Geliefert wird die komplette Holzkonstruktion, fertig vorbereitet mit erhöhten Giebel- und Traufbekleidungen, jedoch ohne Isoliermaterialien.)
- Ab 45 mm WS sind 68 mm Fensterflügel mit Marken Dreh-/Kippbeschlägen und Dichtungen Standard.
- Ab 70 mm WS ist auf Wunsch eine Türblattstärke von 68 mm möglich (ab 94 mm WS Standard)
- Ab 94 mm WS ist ein U-Wert der Scheiben von 1.1 Standard. U-Werte zwischen 0.6 und 1.0 sind optional erhältlich
- Optional sind Mehrfachverriegelung sowie Türblattstärken von 78 oder 92 mm möglich.
- Ab einer Türblattstärke von 68 mm sind die Türbeschläge zusätzlich einbruchhemmend
- Wenn kein spezieller U-Wert der Scheiben gefordert wird, liefern wir eine (einfache) Doppelverglasung der Scheiben
- Auf Wunsch können Dreifachverglasung, schallhemmende Verglasungen und einbruchhemmende Maßnahmen durchgeführt werden.



Satteldach



Pultdach/Doppelpultdach



Flachdach



Walmdach

WOHN-/ FREIZEITHÄUSER

LEBEN IN EINEM EINZIGARTIGEN UMFELD

Ein Holzhaus hat ein einzigartiges Raumklima, niedrige Heizkosten und die charmante und natürliche Holzoptik verstrahlt eine einladend-heimelige Atmosphäre und sorgt für behaglichen Wohnkomfort. Es reguliert auf ganz natürliche Weise die Luftfeuchtigkeit, sorgt im Sommer für ein angenehm kühles Raumklima und im Winter für wohltuende Wärme.

Langjährige Erfahrung, ständige Weiterentwicklung unserer Produktion auf modernsten Computermaschinen und solide Handwerksarbeit garantieren höchstmögliche Qualität für Ihr Traumhaus. Ob Wohn- oder Freizeithaus alles fertigen wir maßgeschneidert nach Ihren Vorstellungen.

Als führender Hersteller hochwertig gefertigter Blockhäuser bieten wir Ihnen die Auswahl zwischen mehreren Profilstärken.

MÖGLICHE WANDSTÄRKEN:

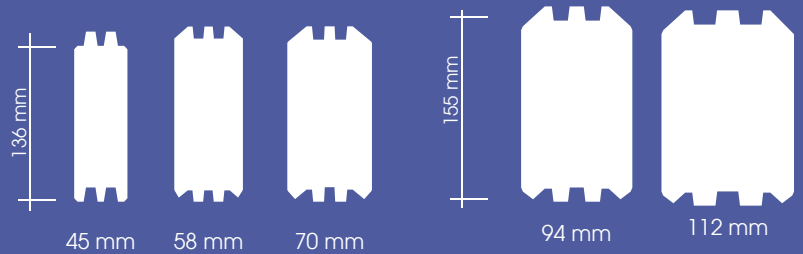

MÖGLICHE OPTIONEN:



Schleppdach links / rechts



Vordach offen / geschlossen

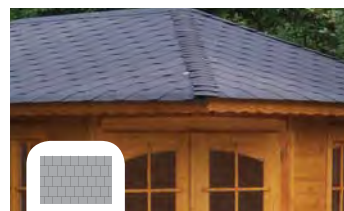

Schindeln in versch. Farben



Terrasse



Anbau geschlossen links / rechts / hinten



Blumenkästen in versch. Größen



Fenster mit o. ohne Klappläden



BHB Natur-Öl fertig vorgeölt





JOEL

- Wandstärke: 45 mm
- Wandaußenmaß: 600 x 900 cm (B/T)
- Seitenwandhöhe: 231 cm
- Firsthöhe: 373 cm
- Dachfläche: 72,0 m²
- DN: 30 Grad
- Türen/Fenster: siehe Zeichnung
- Wohnfläche: ca. 46 m²
- Wandfläche: 89,4 m², umbauter Raum: 142,6 m³
- Ziegeleindeckung bauseits

Optionales Zubehör:

Sie benötigen 28 Schindelpakete BHB Rinnenset

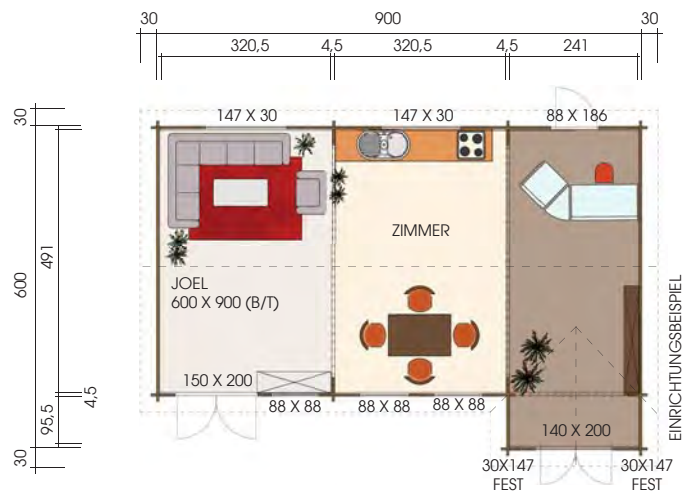

Wir fertigen individuell und preiswert nach Ihren Wünschen!



MARCELINA

- Wandstärke: 45 mm
- Wandaußenmaß: 736 x 551 cm (B/T)
- Dachvorsprung: V = 100 cm, H / L / R = 30 cm
- Seitenwandhöhe: 258 cm, Firsthöhe: 348 cm
- Dachfläche: 44,0 m², DN: 26 Grad
- Türen/Fenster: siehe Zeichnung
- Wohnfläche: ca. 32,0 m²
- Wandfläche: 61,2 m², umbauter Raum: 92,5 m³
- Rinnenset bauseits

Optionales Zubehör:

Sie benötigen 19 Schindelpakete
Fensterläden



Blockbohlenbau



Alle Grundrisssmaße sind Wandaußenmaße. Die dargestellten Zeichnungen entsprechen keinem Maßstab. Die Modelle auf diesen Seiten werden im Rohzustand geliefert (ungestrichen, ohne Dacheindeckung). Bilder auf diesen Seiten können Sonderzubehör zeigen, das im Lieferumfang nicht enthalten ist.



VINCENT

- Wandstärke: 45 mm
- Wandaußenmaß: 350 x 850 cm (B/T)
- Dachvorsprung: Umlaufend = 40 cm
- Seitenwandhöhe: 245 cm, Firsthöhe: 350 cm
- Dachfläche: 63,0 m², DN: 31 Grad
- Türen/Fenster: siehe Zeichnung
- Wohnfläche: ca. 31,0 m²
- Terrasse: 350 x 190 cm / Anbau: 1x 250 x 100 cm, 1x 300 x 100 cm
- Wandfläche: 121,0 m², umbauter Raum: 126,0 m³

Optionales Zubehör:

Sie benötigen 28 Schindelpakete
 BHB-Rinnenset
 Höhenverstellbare Pfostenanker



Blockbohlenbau



Variante 2

Wir fertigen individuell und preiswert nach Ihren Wünschen!



WEEKEND

- Wandstärke: 58 mm
- Wandaußenmaß: 350 x 600 cm (B/T)
- Dachvorsprung: Umlaufend = 30 cm
- Seitenwandhöhe: 232 cm, Firsthöhe: 426 cm
- Dachfläche: 55 m², DN: 45 Grad
- Türen/Fenster: siehe Zeichnung
- Wohnfläche: 20,5 m² (ohne Empore)
- Anbau: 100 x 300 cm an der Seitenwand
- Wandfläche: 74 m², Umbauter Raum: 83 m³
- Ziegeleindeckung bauseits

Optionales Zubehör:

Sie benötigen 28 Schindelpakete
BHB Rinnenset

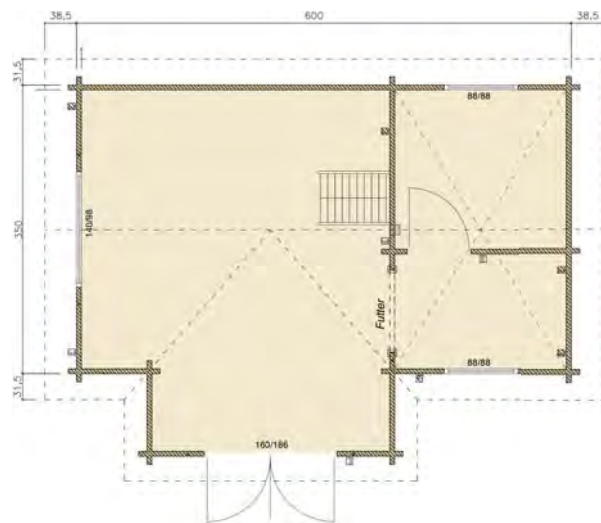



ANGELA

- Wandstärke: 58 mm
- Wandaußenmaß: 350 x 770 cm (B/T)
- Dachvorsprung: Umlaufend = 30 cm
- Seitenwandhöhe: 231 cm, Firsthöhe: 296 cm
- Dachfläche: 47,0 m², DN: 21 Grad
- Türen/Fenster: siehe Zeichnung
- Wohnfläche: ca. 30,0 m²
- Anbau: 250 x 100 cm
- Wandfläche: 58,0 m², umbauter Raum: 77,8 m³

Optionales Zubehör:

Sie benötigen 20 Schindelpakete
BHB-Rinnenset, Fensterläden

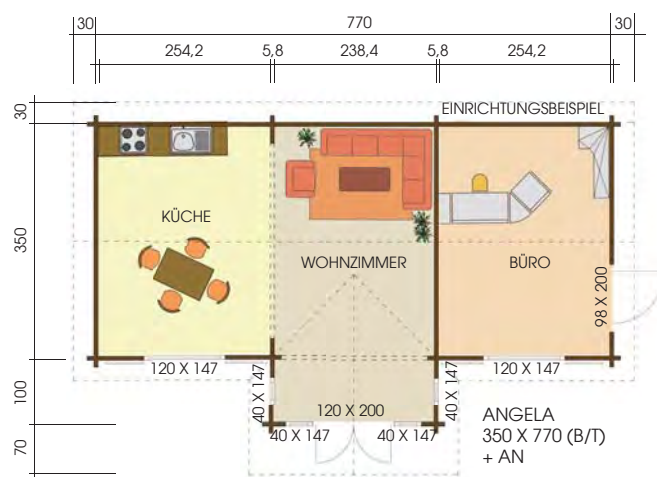

Blockbohlenbau



Wir fertigen individuell und preiswert nach Ihren Wünschen!



EMIL

- Wandstärke: 58 mm
- Wandaußenmaß: 500 x 650 cm (B/T)
- Dachvorsprung: V = 65 cm, H = 15 cm, L/R = 30 cm
- Seitenwandhöhe: 245 cm, Firsthöhe: 351 cm
- Dachfläche: 45,0 m², DN: 23 Grad
- Türen/Fenster: siehe Zeichnung
- Wohnfläche: ca. 32,0 m²
- Wandfläche: 63,6 m², umbauter Raum: 96,2 m³
- Ziegeleindeckung bauseits

Optionales Zubehör:

Sie benötigen 17 Schindelpakete
BHB-Rinnenset, Fensterläden



Blockbohlenbau



Alle Grundrissmaße sind Wandaußenmaße. Die dargestellten Zeichnungen entsprechen keinem Maßstab. Die Modelle auf diesen Seiten werden im Rohzustand geliefert (ungestrichen, ohne Dacheindeckung). Bilder auf diesen Seiten können Sonderzubehör zeigen, das im Lieferumfang nicht enthalten ist.



CLUBHOUSE

- Wandstärke: 58 mm
- Wandaußenmaß: 600 x 1650 cm (B/T)
- Dachvorsprung: Umlaufend = 30 cm
- Seitenwandhöhe: 245 cm, Firsthöhe: 379 cm
- Dachfläche: 118,5 m², DN: 18 Grad
- Wohnfläche: 49 m²
- Wandfläche: 120 m², umbauter Raum: 309 m³
- Anbau, Blecheindeckung, Jalousien und Giebelverkleidung bauseits

Optionales Zubehör:

Sie benötigen 41 Schindelpakete
BHB-Rinnenset, gleichschließende Zylinder

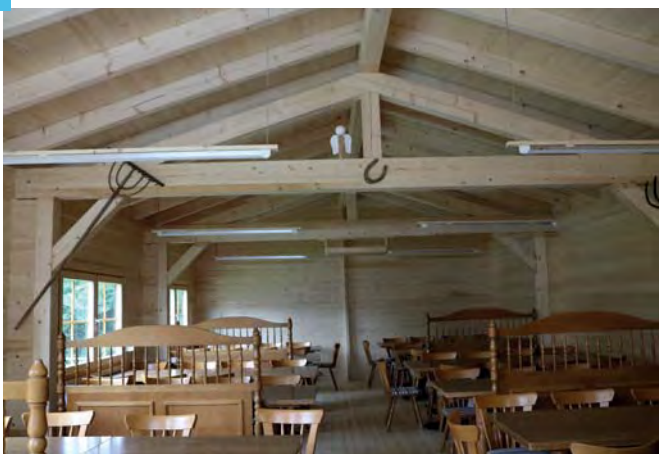

Wir fertigen individuell und preiswert nach Ihren Wünschen!



ZUZANNA

- Wandstärke: 70 mm
- Wandaußenmaß: 614 x 514 cm (B/T)
- Dachvorsprung:
V = 330 cm, H = 30 cm, L = 240 cm, R = 30 cm
- Seitenwandhöhe: 285 cm, Firsthöhe: 432 cm
- Dachfläche: 81,0 m², DN: 26 Grad
- Türen/Fenster: siehe Zeichnung
- Wandfläche: 92,0 m², umbauter Raum: 263,5 m³
- Terrasse bauseits
- Ziegeleindeckung bauseits

Optionales Zubehör:

Sie benötigen 31 Schindelpakete
BHB-Rinnenset

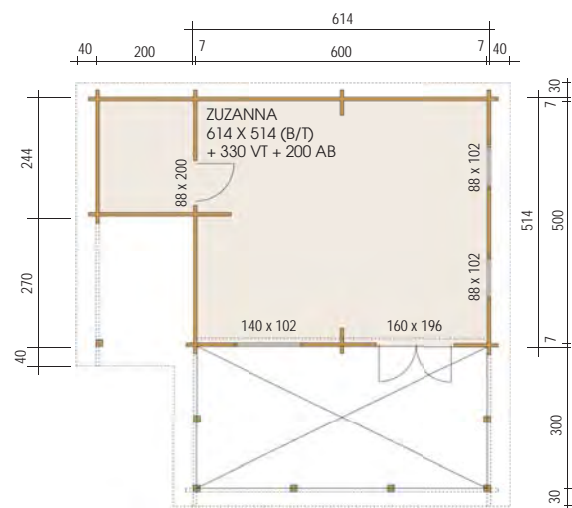



MICHELLE

- Wandstärke: 70 mm
- Wandaußenmaß: 582 x 575 cm (B/T)
- Dachvorsprung: V = 114 cm, H = 23 cm, L = 50 cm, R = 25 cm
- Seitenwandhöhe: 218 cm, Firsthöhe: 335 cm
- Dachfläche: 51,0 m², DN: 24 Grad
- Türen/Fenster: siehe Zeichnung
- Wohnfläche: ca. 33,5 m²
- Ziegeleindeckung und Terrassenboden bauseits
- Wandfläche: 57,6 m², umbauter Raum: 86,8 m³

Optionales Zubehör:

Sie benötigen 20 Schindelpakete
 BHB-Rinnenset, Fensterläden, Blumenkästen
 Gleichschließende Türzylinder

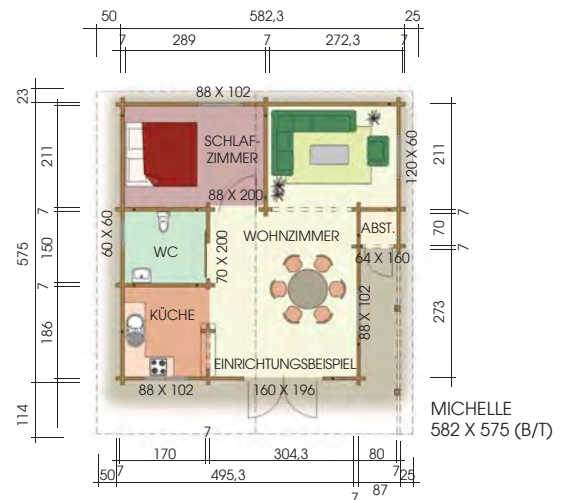

Blockbohlenbau



Wir fertigen individuell und preiswert nach Ihren Wünschen!

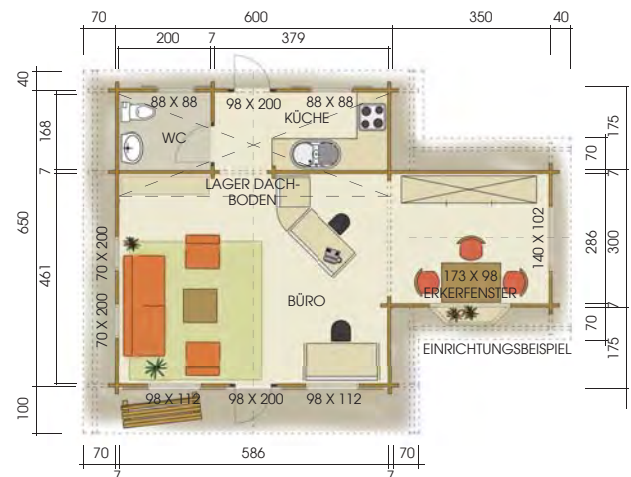

NATALIA

- Wandstärke: 70 mm
- Wandaußenmaß: 600 x 650 cm (B/T)
- Dachvorsprung: V = 100 cm, H = 40 cm, L / R = 70 cm
- Seitenwandhöhe: 272 cm, Firsthöhe: 410 cm
- Dachfläche: 72,0 m², DN: 26 Grad
- Türen/Fenster: siehe Zeichnung
- Wohnfläche: ca. 47,0 m²
- Anbau: 300 x 350 cm (B/T)
- Wandfläche: 101,6 m², umbauter Raum: 164,5 m³
- Ziegeleindeckung bauseits

Optionales Zubehör:

Sie benötigen 28 Schindelpakete, BHB-Rinnenset, Fensterläden
Gleichschließende Türzylinder





CATANIA

- Wandstärke: 70 mm
- Wandaußenmaß: 450 x 850 cm (B/T)
- Dachvorsprung: V = 100 cm, H/L/R = 30 cm
- Seitenwandhöhe: 265 cm, Firsthöhe: 368 cm
- Dachfläche: 56,0 m², DN: 26 Grad
- Fenster/Türen: siehe Zeichnung
- Rundbogenfenster: 130 x 65 cm (im Giebel)
- Wandfläche: 72,0 m², umbauter Raum: 118,0 m³

Optionales Zubehör:

Sie benötigen 21 Schindelpakete
BHB-Rinnenset

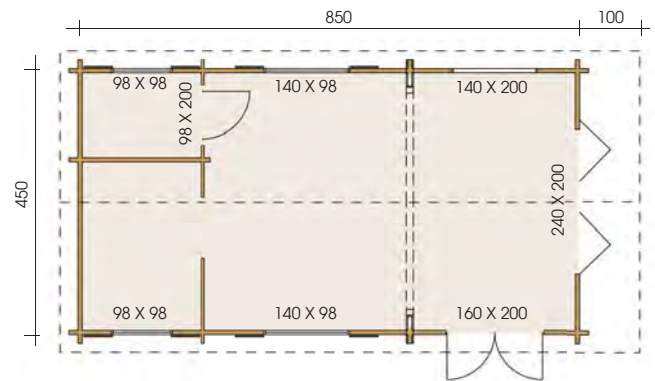

Wir fertigen individuell und preiswert nach Ihren Wünschen!



CHARLOTTE

- Wandstärke: 70 mm
- Wandaußenmaß: 390 x 600 cm (B/T)
- Dachvorsprung: V = 70 cm, H = 30 cm, L / R = 20 cm
- Seitenwandhöhe: 318 cm, Firsthöhe: 415 cm
- Dachfläche: 43,0 m², DN: 24 Grad
- Türen/Fenster: siehe Zeichnung
- Wohnfläche: ca. 29,8 m²
- Anbau: Links / Rechts 100 x 400 cm mit Flachdach
- Wandfläche: 66,0 m², umbauter Raum: 104,0 m³
- Ziegeleindeckung bauseits

Optionales Zubehör:

Sie benötigen 17 Schindelpakete
BHB-Rinnenset

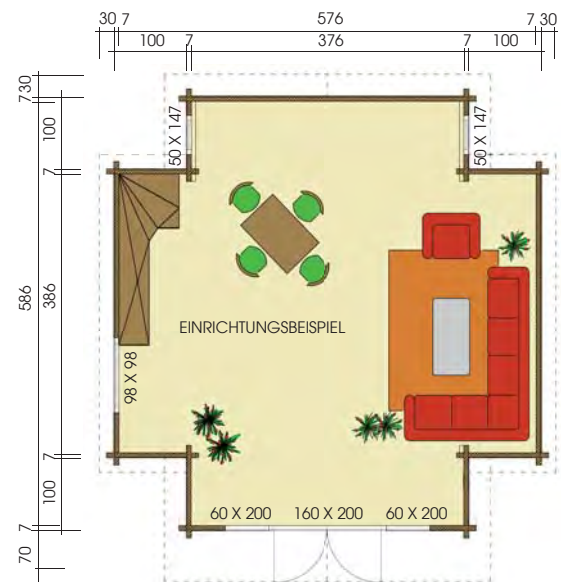



NOAH

- Wandstärke: 70 mm, Wandaußenmaß: 430 x 560 cm (B/T)
- Dachvorsprung: V = 140 cm, H = 40 cm, L = 40 cm, R = 220 cm
- Seitenwandhöhe: 245 cm, Firsthöhe: 390 cm
- Dachfläche: 59,0 m², DN: 26 Grad
- Türen/Fenster: siehe Zeichnung
- Wohnfläche: ca. 24,0 m²
- Terrasse: 140 x 610 cm / 180 x 560 cm
- Wandfläche: 70,0 m², umbauter Raum: 113,0 m³
- Ziegeleindeckung und Terrassenboden bauseits

Optionales Zubehör:

Sie benötigen 23 Schindelpakete
BHB-Rinnenset, Fensterläden
Höhenverstellbare Pfostenanker

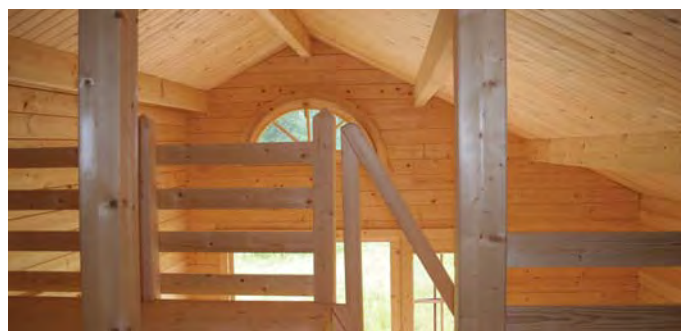
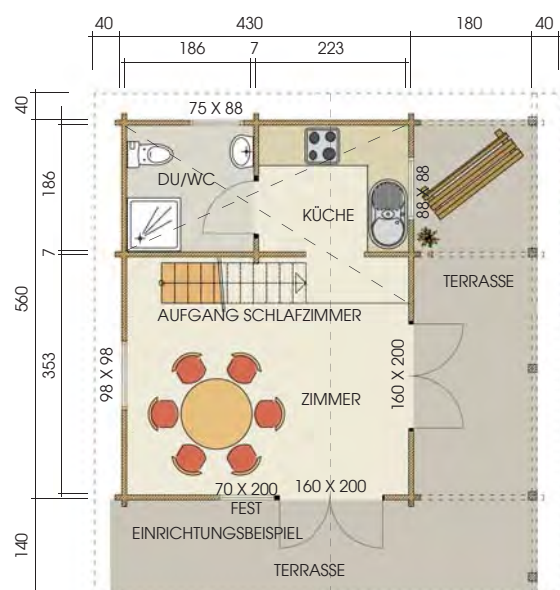

Wir fertigen individuell und preiswert nach Ihren Wünschen!



LENNOX

- Wandstärke: 70 mm
- Wandaußenmaß: 834 x 444 cm (B/T)
- Anbau Wandaußenmaß: 344 x 124 cm (B/T)
- Dachvorsprung: Umlaufend = 40 cm
- Seitenwandhöhe: 245 cm, Firsthöhe: 350 cm
- Dachfläche: 64,0 m², DN: 32/20 Grad, Vordach: 110 cm
- Türen/Fenster: siehe Zeichnung
- Wohnfläche: ca. 38,0 m²
- Wandfläche: 66,6 m², umbauter Raum: 138,5 m³
- Vorterrasse und Dachbegrünung bauseits

Optionales Zubehör:

Sie benötigen 26 Schindelpakete
BHB-Rinnenset, höhenverstellbare Pfostenanker

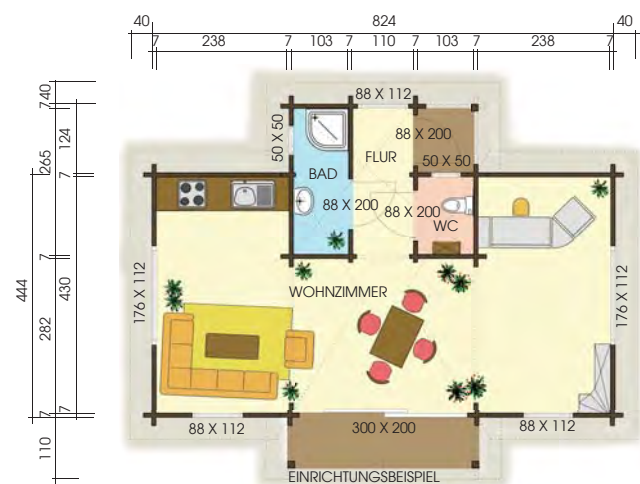



CLEVELAND

- Wandstärke: 70 mm
- Wandaußenmaß: 900 x 700 cm (B/T)
- Dachvorsprung: Umlaufend = 50 cm
- Seitenwandhöhe: 245 cm
- Firsthöhe: 388 cm
- Dachfläche: 85,0 m², DN: 20 Grad
- Doppeltür: 160 x 200 cm 3/4 verglast
- Einzeltür: 98 x 200 geschlossen
- Fenster: 2 x 140 x 98 D/DK
- Wandfläche: 115,0 m²
- Umbauter Raum: 196,0 m³
- Schlafboden: 500 x 250 cm

Optionales Zubehör:

Sie benötigen 39 Schindelpakete
BHB-Rinnenset, Kupferhaube m. Kugeln

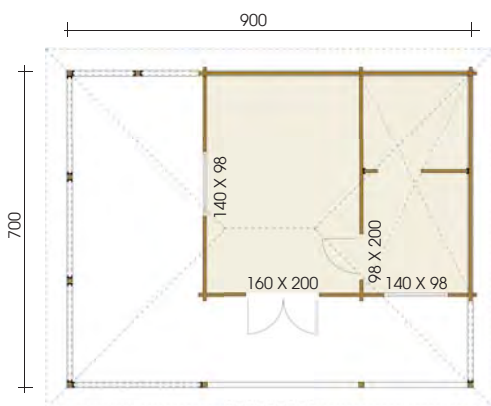

Wir fertigen individuell und preiswert nach Ihren Wünschen!



DALLAS

- Wandstärke: 70 mm
- Wandaußenmaß: 621 x 1119 cm (B/T)
- geschlossene Terrasse: 621 x 300 cm (B/T)
- Dachvorsprung: Umlaufend= 30 cm
- Dachfläche: 110 m²
- Seitenwandhöhe: 245 cm, Firsthöhe: 380 cm
- Wohnfläche: 69 m²
- Umbauter Raum: 268 m³
- Ziegelblecheindeckung u. Fliegengitter bauseits

Optionales Zubehör:

Sie benötigen 38 Schindelpakete
BHB Rinnenset, gleichschließende Türzylinder

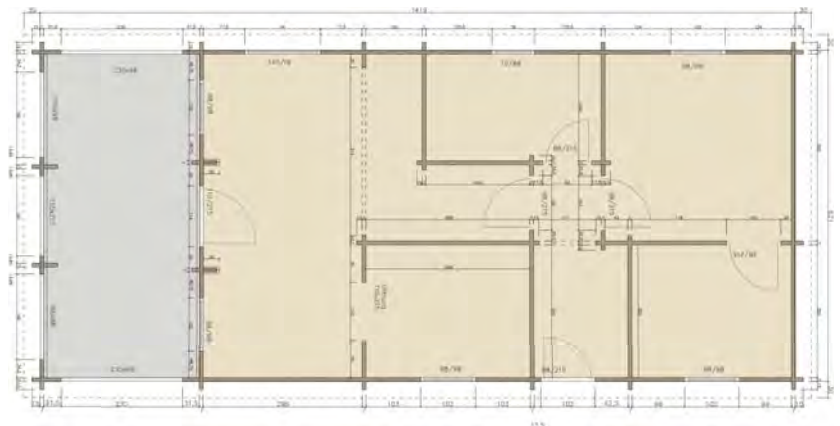

Blockbohlenbau

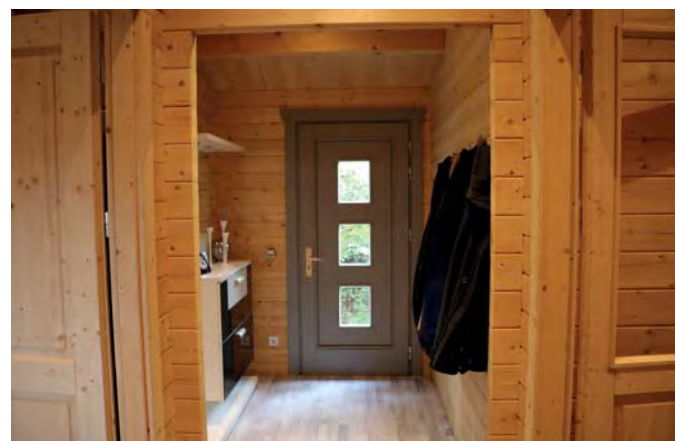

Alle Grundrisssmaße sind Wandaußenmaße. Die dargestellten Zeichnungen entsprechen keinem Maßstab. Die Modelle auf diesen Seiten werden im Rohzustand geliefert (ungestrichen, ohne Dacheindeckung). Bilder auf diesen Seiten können Sonderzubehör zeigen, das im Lieferumfang nicht enthalten ist.



BISTRO

- Wandstärke: 70 mm
- Wandaußenmaß: 600 x 600 cm (B/T)
- Anbau Wandaußenmaß: 208 x 235 cm (B/T)
- Dachvorsprung: V/L = 350 cm, R/H = 50 cm
- Seitenwandhöhe: 245 cm, Firsthöhe: 492 cm
- Dachfläche: 120 m², DN: 25 Grad
- Türen/Fenster: siehe Zeichnung
- Wohnfläche: 41 m²
- Umbauter Raum: 288 m³
- Theke und Außenverglasung bauseits
- Ziegeleindeckung bauseits

Optionales Zubehör:

Sie benötigen 54 Schindelpakete
BHB-Rinnenset, Höhenverstellbare Pfostenanker

Blockbohlenbau



Wir fertigen individuell und preiswert nach Ihren Wünschen!



Fensterverschattung wurde nachträglich durch den Kunden angebracht



BARI

- Wandstärke: 94 mm
- Wandaußenmaß: 644 x 644 cm
- Dachvorsprung: Umlaufend = 80 cm
- Seitenwandhöhe: 254 cm, Firsthöhe: 464 cm
- Dachfläche: 76,0 m², DN: 30 Grad
- Fenster, Türen: siehe Zeichnung
- Wandfläche: 60,0 m²
- umbauter Raum: 123,0 m³

Optionales Zubehör:

Sie benötigen 29 Schindelpakete
BHB-Rinnenset, Kupferhaube

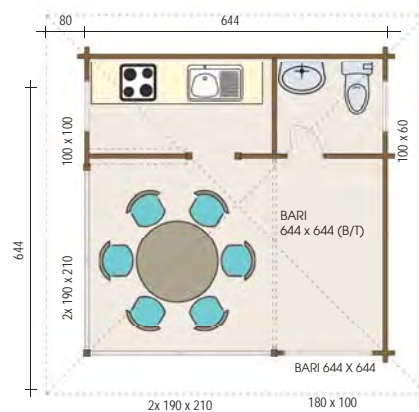



LUKAS

- Wandstärke 94 mm + Außenverschalung
- Wandaußenmaß: 778 x 528 cm (B/T)
- Dachvorsprung: V/H = 89,5 cm ,L/R = 67,5 cm
- Seitenwandhöhe: 405 cm, Firsthöhe: 605 cm
- Dachfläche: 75 m², DN: 22 Grad
- Türen/Fenster: siehe Zeichnung
- Wohnfläche: ca. 65 m²
- Wandfläche: 128 m², umbauter Raum: 263,5 m³

Optionales Zubehör:

Sie benötigen 22 Schindelpakete
 BHB-Rinnenset
 BHB EPDM-Folie sowie BHB-Fallrohrset F2 für Vordach



Alternative Modellvariante

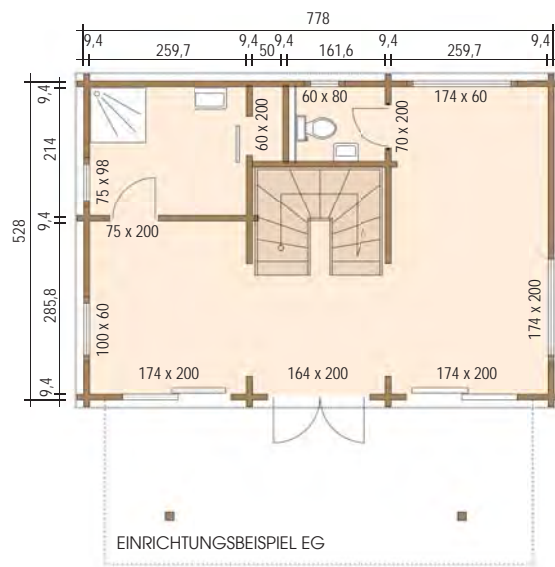
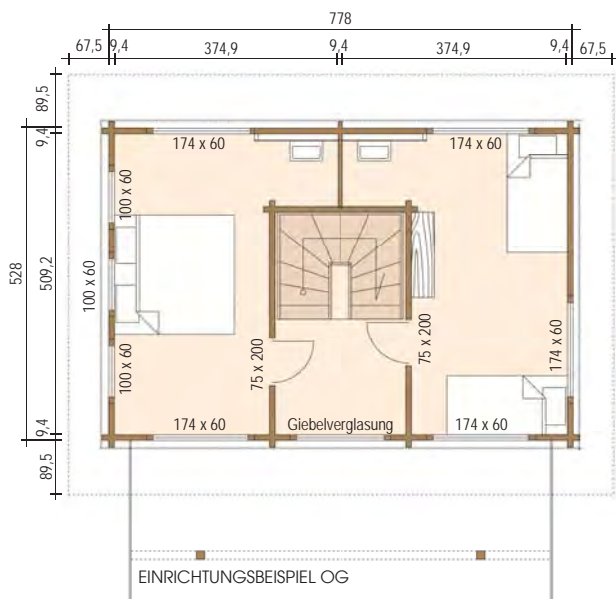

Wir fertigen individuell und preiswert nach Ihren Wünschen!





RAPHAEL

- Wandstärke: 94 mm, Wandaußenmaß: 800 x 800 cm (B/T)
- Dachvorsprung: V/H = 100 cm, L/R = 60 cm
- Seitenwandhöhe: 286 cm, Firsthöhe: 600 cm
- Dachfläche: 114 m², DN: 36 Grad
- Türen/Fenster: siehe Zeichnung
- Wohnfläche: ca. 105 m²
- Wandfläche: 130 m², umbauter Raum: 290 m³

Optionales Zubehör:

Sie benötigen 44 Schindelpakete (Ziegeleindeckung bauseits!) BHB-Rinnenset



RAPHAEL
800 X 800 (B/T)

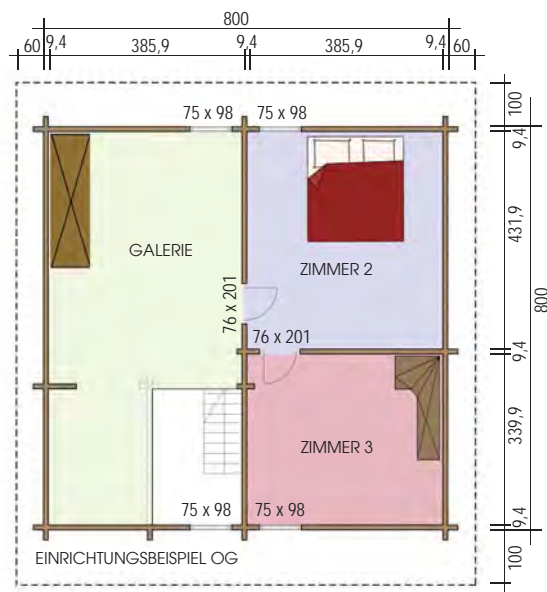

Wir fertigen individuell und preiswert nach Ihren Wünschen!

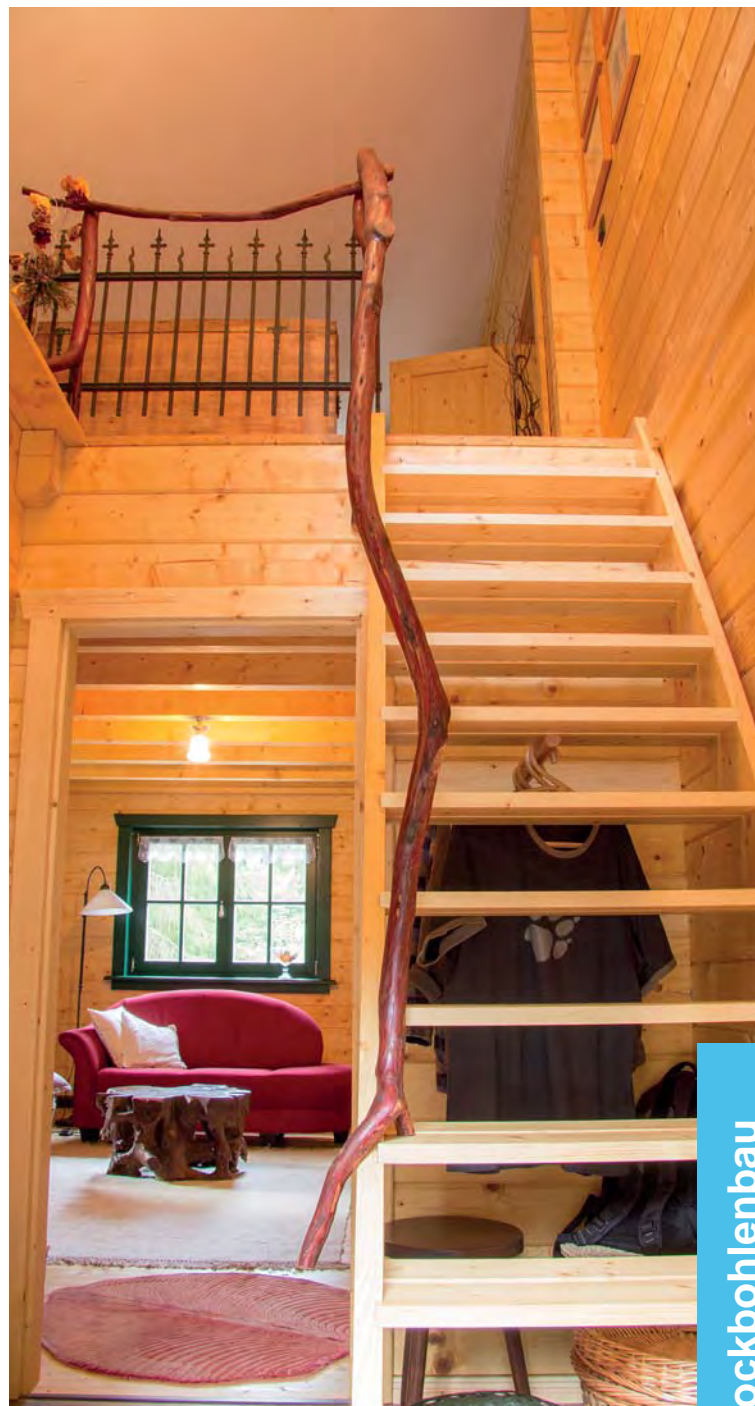

Blockbohlenbau



Alle Grundrisssmaße sind Wandaußenmaße. Die dargestellten Zeichnungen entsprechen keinem Maßstab. Die Modelle auf diesen Seiten werden im Rohzustand geliefert (ungestrichen, ohne Dacheindeckung). Bilder auf diesen Seiten können Sonderzubehör zeigen, das im Lieferumfang nicht enthalten ist.



LEONARDO

- Wandstärke: 70 mm
- Wandaußenmaß: 714 x 671 cm (B/T)
- Terrasse: 714 x 250 cm (B/T)
- Dachvorsprung: V = 50 cm, L = 40 cm, R = 90 cm, H = 150 cm
- Seitenwandhöhe: 221/327 cm, Firsthöhe: 519 cm
- Dachfläche: 90 m², DN: 35 Grad
- Türen/Fenster: siehe Zeichnung
- Wohnfläche: 124 m²
- Umbauter Raum: 186 m³
- Giebelblende bauseits

Optionales Zubehör:

Sie benötigen 32 Schindelpakete
BHB-Rinnenset, gleichschließende Türzylinder
Fensterläden

Blockbohlenbau

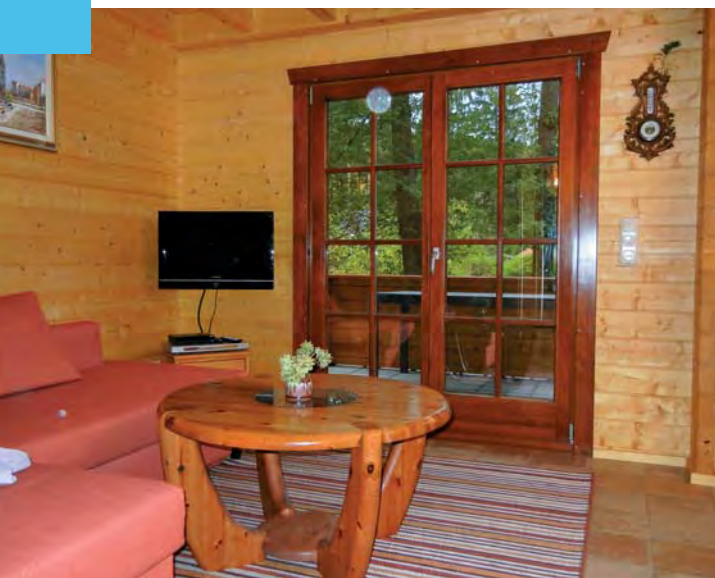

Wir fertigen individuell und preiswert nach Ihren Wünschen!



Blockbohlenbau

GRUNDRISS EG

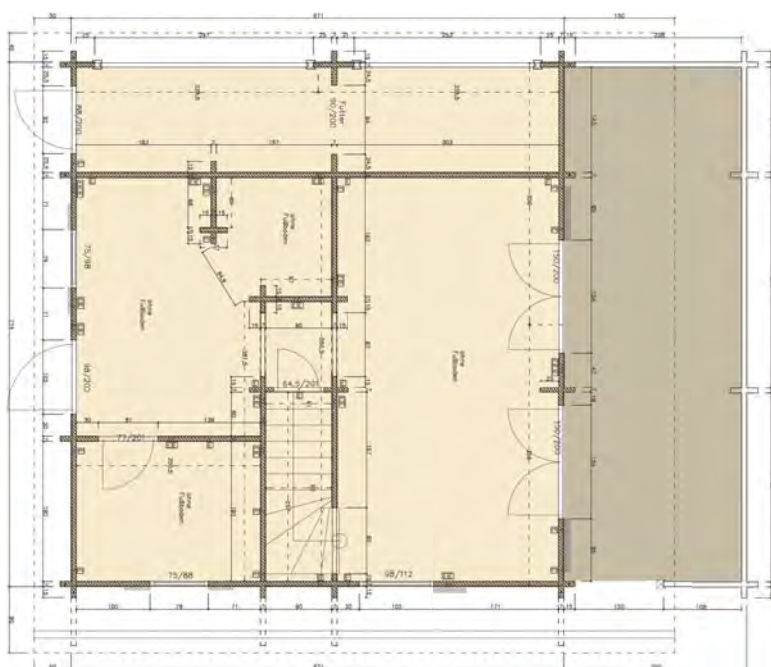

GRUNDRISS DG

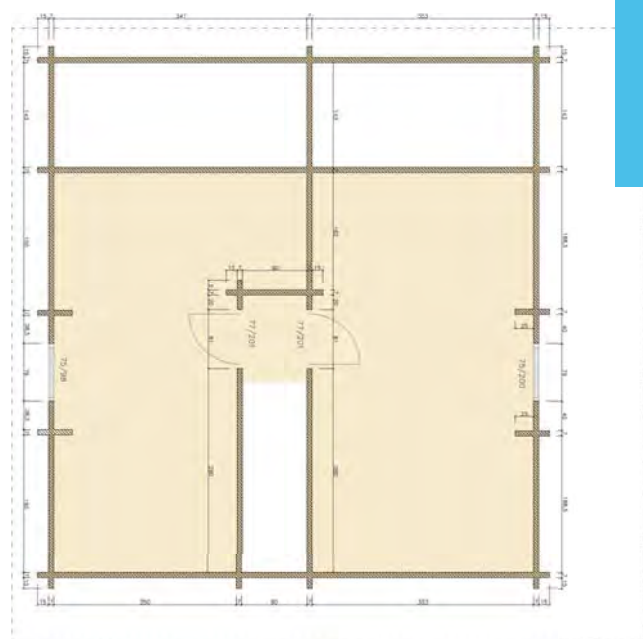

Alle Grundrissmaße sind Wandaußenmaße. Die dargestellten Zeichnungen entsprechen keinem Maßstab. Die Modelle auf diesen Seiten werden im Rohzustand geliefert (ungestrichen, ohne Dacheindeckung). Bilder auf diesen Seiten können Sonderzubehör zeigen, das im Lieferumfang nicht enthalten ist.



Blockbohlenbau



Wir fertigen individuell und preiswert nach Ihren Wünschen!

SUMMERVILLE

- Wandstärke: 94 mm
- Wandaußenmaß: 870 x 1534 cm (B/T)
- Dachvorsprung: V= 100 cm, L/R= 75 cm, H= 650 cm
- Seitenwandhöhe: 302 cm, Firsthöhe: 457 cm
- Dachfläche: 250 m², DN: 20 Grad, Vordach: 100 cm
- Türen/Fenster: siehe Zeichnung
- Wohnfläche: cs. 102 m²
- Terrassenschiebetüren bauseits nachträglich eingebaut, Fliegengitter bauseits
- Umbauter Raum: 702 m³

Optionales Zubehör:

Sie benötigen 96 Schindelpakete
BHB-Rinnenset, Fensterläden





GREENHOUSE

- Wandstärke: 94 mm
- Wandaußenmaß: 600 x 800 cm (B/T)
- Terrassen Wandaußenmaß: 600 x 200 cm (B/T)
- Dachvorsprung: V= 230 cm, L/R/H= 70 cm
- Seitenwandhöhe: 250 cm, Firsthöhe: 440 cm
- Dachfläche: 91 m², DN: 30 Grad
- Türen/Fenster: siehe Zeichnung
- Wohnfläche: 47 m², Umbauter Raum: 207 m³
- Doppelsteplatten für Wände u. Dach, Dreiecksfenster, Ziegeleindeckung u. Kunststoff Haustür bauseits

Optionales Zubehör:

Sie benötigen 35 Schindelpakete, BHB-Rinnenset

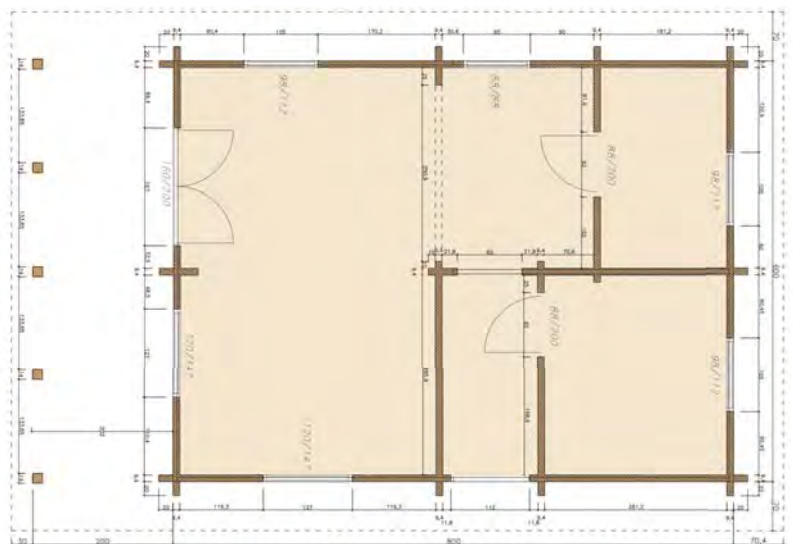

GRUNDRISS EG

Wir fertigen individuell und preiswert nach Ihren Wünschen!



Blockbohlenbau



ALICJA

- Wandstärke: 94 mm
- Wandaußenmaß: 520 x 800 cm (B/T)
- Dachvorsprung: V = 70 cm, H = 70 cm, L/R = 50 cm
- Seitenwandhöhe: 286 cm, Firsthöhe: 430 cm
- Dachfläche: 82,0 m², DN: 23 Grad
- Türen/Fenster: siehe Zeichnung
- Wohnfläche: ca. 57,0 m², Terrasse: 180 x 800 cm
- Wandfläche: 101,5 m², umbauter Raum: 204,0 m³

Optionales Zubehör:

Sie benötigen 32 Schindelpakete (Ziegeleindeckung bauseits!)
 BHB-Rinnenset, Fensterläden
 Höhenverstellbare Pfostenanker

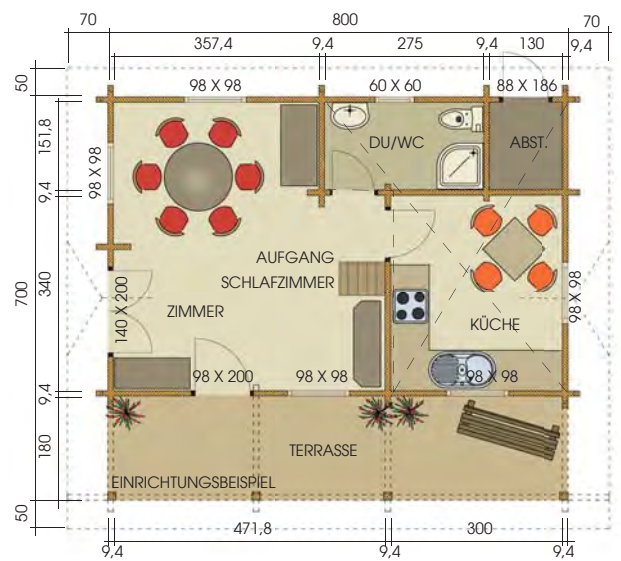

Blockbohlenbau



Wir fertigen individuell und preiswert nach Ihren Wünschen!

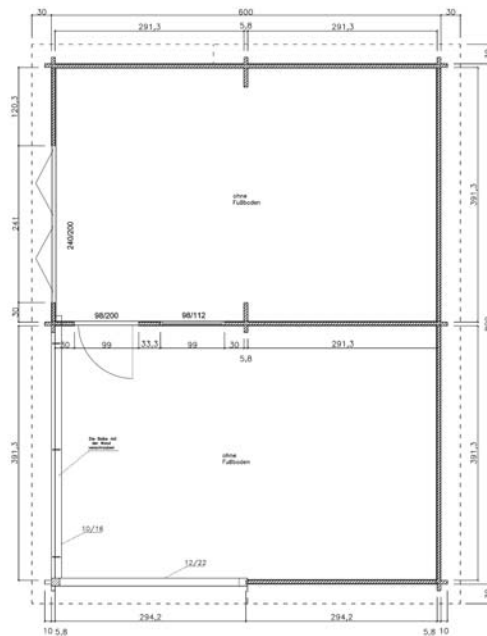

BACKHUS

- Wandstärke: 112 mm
- Wandaußenmaß: 600 x 800 cm (B/T)
- Dachvorsprung: V= ca. 200 cm, H= 101 cm, L= 90 cm, R= 130 cm
- Seitenwandhöhe: 279 cm, Firsthöhe: 373 cm
- Dachfläche: 95 m², DN: 18 Grad
- Türen/Fenster: siehe Zeichnung
- Umbauter Raum: 232 m³
- Ziegeleindeckung bauseits

Optionales Zubehör:

Sie benötigen 37 Schindelpakete
BHB-Rinnenset
Höhenverstellbare Pfostenanker

WINDFANG

- Wandstärke: 112 mm
- Wandaußenmaß: 270 x 290 cm (B/T)
- Dachvorsprung: V= 70 cm, L/R= 60 cm, H= 0 cm
- Seitenwandhöhe: 248 cm, Firsthöhe: 298 cm
- Dachfläche: 14,5 m², DN: 22 Grad
- Einzeltür: 120 x 215 cm großflächig verglast
- Fenster: 112 x 93 cm D/K
- Umbauter Raum: 20,5 m³

Optionales Zubehör:

Sie benötigen 6 Schindelpakete
(Ziegeleindeckung bauseits)
BHB-Rinnenset, Klapppläden



TÜREN UND TORE



GERADE TÜREN

Geschlossene Türen o. Lichtausschnitt

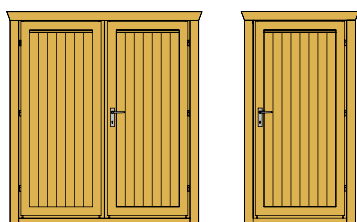

ET-GG-01	88 x 186 cm	ab 28 mm WS
ET-GG-02	88 x 197 cm	nur 28 mm WS
ET-GG-03	98 x 200 cm	ab 33 mm WS
DT-GG-01	150 x 186 cm	28 - 33 mm WS
DT-GG-02	150 x 197 cm	nur 28 mm WS
DT-GG-03	150 x 200 cm	nur 33 mm WS
DT-GG-04	160 x 186 cm	ab 45 mm WS
DT-GG-05	160 x 200 cm	ab 45 mm WS

...GG = gerade geschlossene Füllung

TÜR- UND FENSTERBLENDEN

Der kleine Unterschied bei Fenster und Türen

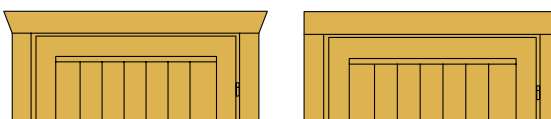

Alle Tür- und Fensterblenden der Cara-Modelle laufen (konstruktionsbedingt) im oberen Bereich gerade zu. Wo hingegen die Blenden bei den Blockhausmodellen im oberen Bereich leicht nach außen gestellt sind.

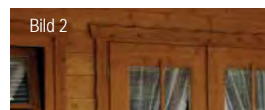
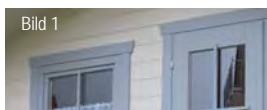

Wahlweise gerade (Bild 1) oder geschweifte (Bild 2) Tür- und Fensterblenden bei allen Blockhausmodellen.

FALTtüREN

Falttüren ab 45 mm WS

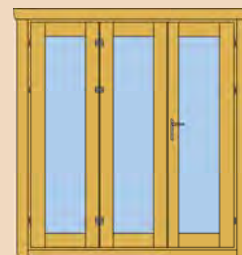

FT-GV1-01	180 x 200 cm	3-flg.
FT-GV1-02	240 x 200 cm	4-flg.
FT-GV3-01	180 x 200 cm	3-flg.
FT-GV3-02	240 x 200 cm	4-flg.

...GV1... = großflächig verglast, 1 Fries
 ...GV3... = gerade 3/4 verglast, 3 Friese

Türen 1/3-verglast*



ET-GD-01	88 x 186 cm	ab 28 mm WS
ET-GD-02	88 x 197 cm	nur 28 mm WS
ET-GD-03	98 x 200 cm	ab 33 mm WS
DT-GD-01	150 x 186 cm	28 - 33 mm WS
DT-GD-02	150 x 197 cm	nur 28 mm WS
DT-GD-03	150 x 200 cm	nur 33 mm WS
DT-GD-04	160 x 186 cm	ab 45 mm WS
DT-GD-05	160 x 200 cm	ab 45 mm WS

...GD = gerade 1/3 verglast

Türen 1/2-verglast*



ET-GH-01	88 x 186 cm	ab 28 mm WS
ET-GH-02	88 x 197 cm	nur 28 mm WS
ET-GH-03	98 x 200 cm	ab 33 mm WS
DT-GH-01	150 x 186 cm	28 - 33 mm WS
DT-GH-02	150 x 197 cm	nur 28 mm WS
DT-GH-03	150 x 200 cm	nur 33 mm WS
DT-GH-04	160 x 186 cm	ab 45 mm WS
DT-GH-05	160 x 200 cm	ab 45 mm WS

...GH = gerade 1/2 verglast

Türen 3/4-verglast*



ET-GV3-01	88 x 186 cm	ab 28 mm WS
ET-GV3-02	88 x 197 cm	nur 28 mm WS
ET-GV3-03	98 x 200 cm	ab 33 mm WS
DT-GV3-01	150 x 186 cm	28 - 33 mm WS
DT-GV3-02	150 x 197 cm	nur 28 mm WS
DT-GV3-03	150 x 200 cm	nur 33 mm WS
DT-GV3-04	160 x 186 cm	ab 45 mm WS
DT-GV3-05	160 x 200 cm	ab 45 mm WS

...GV3 = gerade 3/4 verglast, 3 Friese

Grundsätzlich gilt:

Bei 28/33 mm WS sind die Einzeltüren und Doppeltüren standardmäßig mit einer Einfachverglasung ausgestattet.

Ab einer WS von 45 mm sind die Einzel- und Doppeltüren mit einer ISO-Verglasung ausgestattet.

Alle Maßangaben sind Blendrahmenaußenmaße!

*mit aufgeschraubten Sprossen

**mit aufgeklebten Sprossen

Segmentblenden-Türen 1/2-verglast*



ET-GH-SB01	88 x 186 cm	nur 28 mm WS
ET-GH-SB02	88 x 197 cm	nur 28 mm WS
DT-GH-SB01	150 x 186 cm	nur 28 mm WS
DT-GH-SB02	150 x 197 cm	nur 28 mm WS

...GH = gerade 1/2 verglast, SB = Segmentblendenoptik

Türen mit 3 Glasausschnitten

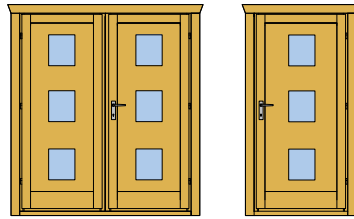

ET-GA3-01	88 x 186 cm	ab 28 mm WS
ET-GA3-02	88 x 197 cm	nur 28 mm WS
ET-GA3-03	98 x 200 cm	ab 33 mm WS
DT-GA3-01	150 x 186 cm	28 - 33 mm WS
DT-GA3-02	150 x 197 cm	nur 28 mm WS
DT-GA3-03	150 x 200 cm	nur 33 mm WS
DT-GA3-04	160 x 186 cm	ab 45 mm WS
DT-GA3-05	160 x 200 cm	ab 45 mm WS

...GA3 = gerade, 3 x Glasausschnitt

Türen mit 4 Glasausschnitten

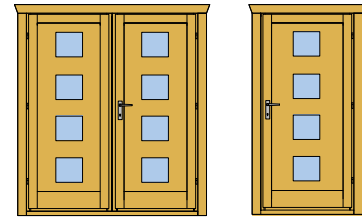

ET-GA4-01	88 x 186 cm	ab 28 mm WS
ET-GA4-02	88 x 197 cm	nur 28 mm WS
ET-GA4-03	98 x 200 cm	ab 33 mm WS
DT-GA4-01	150 x 186 cm	28 - 33 mm WS
DT-GA4-02	150 x 197 cm	nur 28 mm WS
DT-GA4-03	150 x 200 cm	nur 33 mm WS
DT-GA4-04	160 x 186 cm	ab 45 mm WS
DT-GA4-05	160 x 200 cm	ab 45 mm WS

...GA4 = gerade, 4 x Glasausschnitt

Türen großflächig verglast**

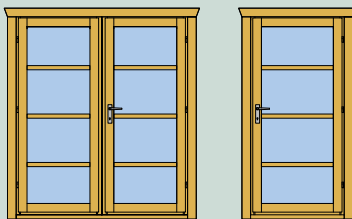

ET-GV1-01	88 x 186 cm	ab 28 mm WS
ET-GV1-02	88 x 197 cm	nur 28 mm WS
ET-GV1-03	98 x 200 cm	ab 33 mm WS
DT-GV1-01	150 x 186 cm	28 - 33 mm WS
DT-GV1-02	150 x 197 cm	nur 28 mm WS
DT-GV1-03	150 x 200 cm	nur 33 mm WS
DT-GV1-04	160 x 186 cm	ab 45 mm WS
DT-GV1-05	160 x 200 cm	ab 45 mm WS

...GV1... = großflächig verglast, 1 Fries

Schiebe-Türen - Nur aus geraden Türen wählbar

ST...-01	180 x 186 cm	ab 33 mm WS
ST...-02	180 x 197 cm	nur 28 mm WS
ST...-03	180 x 200 cm	ab 45 mm WS
ST...-04	210 x 186 cm	ab 45 mm WS
ST...-05	210 x 200 cm	ab 45 mm WS

Bei den Platzhaltern können folgende Typen eingesetzt werden: GG, GD, GH, GV1 und GV3.
Achtung: Bei GG, GD und GH werden die Schiebetüren mit Türfüllungen geliefert.

BOGEN-TÜREN

Segmentbogen-Türen

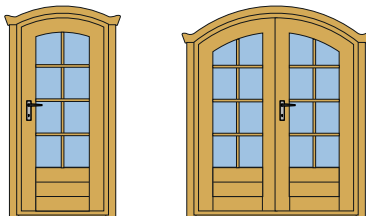

ET-SG-01	88 x 196 cm	ab 45 mm WS
ET-SV3-01	88 x 196 cm	ab 45 mm WS
DT-SG-01	160 x 196 cm	ab 45 mm WS
DT-SV3-01	160 x 196 cm	ab 45 mm WS

...SG = Segmentbogen geschlossene Füllung
 ...SV3 = Segmentbogen 3/4 verglast, 3 Friese

Rundbogen-Türen



ET-RG-01	88 x 196 cm	ab 45 mm WS
ET-RV3-01	88 x 196 cm	ab 45 mm WS
DT-RG-01	160 x 196 cm	ab 45 mm WS
DT-RV3-01	160 x 196 cm	ab 45 mm WS

...RG = Rundbogen geschlossene Füllung
 ...RV3 = Rundbogen 3/4 verglast, 3 Friese

DURCHGANGSMASSE

Blendrahmenaußenmaß	Durchgangsmaß
ET - 88 x 186 cm	74 x 174 cm
ET - 88 x 196 cm	74 x 184 cm
ET - 88 x 197 cm	74 x 185 cm
ET - 98 x 200 cm	84 x 188 cm
DT - 150 x 186 cm	136 x 174 cm
DT - 150 x 197 cm	136 x 185 cm
DT - 160 x 186 cm	146 x 174 cm
DT - 160 x 196 cm	146 x 184 cm
DT - 160 x 200 cm	146 x 188 cm
GT - 240 x 213 cm	226 x 204 cm
GT - 250 x 218 cm	236 x 209 cm

ET/DT = Einzel-/Doppeltür, GT = Garagentor

Die angegebenen Maße beziehen sich auf Türen mit Edelstahlürschwelle

GARAGENTORE mit 2 cm Aluschwelle



GT-GG-01	240 x 213 cm		GT-GA3-01	240 x 213 cm
GT-GG-02	250 x 218 cm		GT-GA3-02	250 x 218 cm

...GG = gerade geschlossene Füllung
 ...GH = gerade 1/2 verglast
 ...GA3 = gerade, 3 x Glasausschnitt

BALKONTÜREN ab 45 mm WS

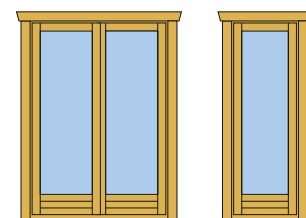

EBG-70-02	70 x 200 cm	Dreh/Kipp 1-flg.
EBG-88-02	88 x 200 cm	Dreh/Kipp 1-flg.
DBG-140-02	140 x 200 cm	Dreh, Dreh/Kipp 2-flg

ISO-Verglasung, Einhand Markenbeschlag

Wunschanfertigungen von Sondergrößen und -formen sind möglich!
 Ihr Fachhändler berät Sie gerne.

FENSTER



INNENTÜREN

Innentüren ab 45 mm WS

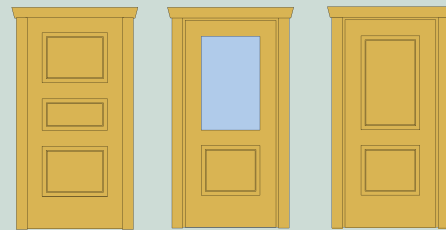

IET-GG-01	88 x 186 cm	ab 45 mm WS
IET-GH-01	88 x 186 cm	ab 45 mm WS
IET-GG-02	88 x 186 cm	ab 70 mm WS

...GG = gerade geschlossene Füllung
 ...GH = gerade halbverglaste Füllung

SCHIEBETÜREN

- Standard Gartenhaus Schiebetür **A**
- Balkonschiebetür ISO-verglast **B**



BODENDIELEN

- Aus nordischer Fichte oder sibirischer Lärche
- Beidseitig geriffelt
- Länge: bis maximal 5 Meter

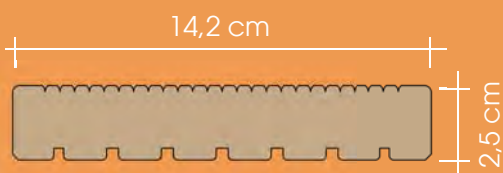

FENSTERPROGRAMM

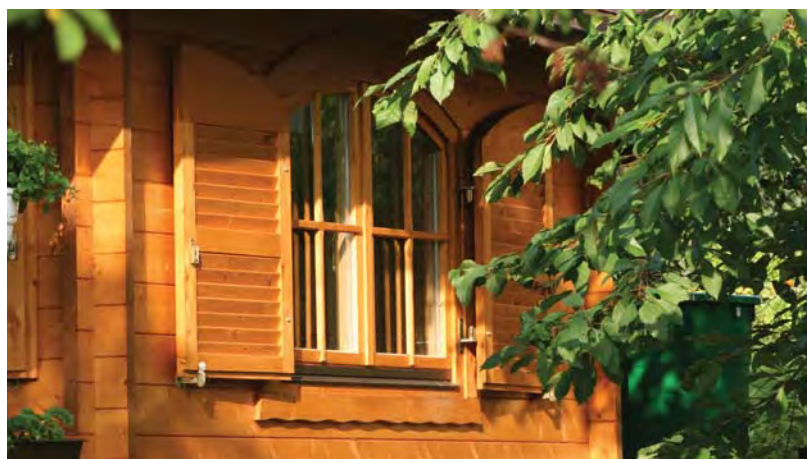

GERADE FENSTER

Fenster* für 28/33 mm WS

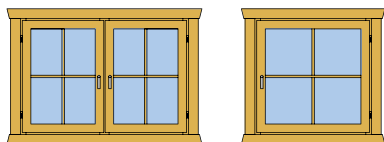

EFG-88-01 88 x 88 cm Dreh/Kipp 1-flg.
 DFG-110-01 110 x 88 cm Dreh, Dreh/Kipp 2-flg.
 DFG-140-01 140 x 88 cm Dreh, Dreh/Kipp 2-flg.
 Einfach-Verglasung, Standard Beschlag

Fenster* für 28 mm WS

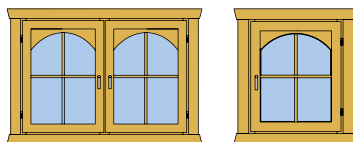

EF-SB-60 60 x 60 cm Dreh/Kipp 1-flg.
 EF-SB-75 75 x 88 cm Dreh/Kipp 1-flg.
 EF-SB-88 88 x 88 cm Dreh/Kipp 1-flg.
 DF-SB-110 110 x 88 cm Dreh, Dreh/Kipp 2-flg.
 DF-SB-140 140 x 88 cm Dreh, Dreh/Kipp 2-flg.
 Einfach-Verglasung, Standard Beschlag

Fenster* Festverglast für 28/33 mm WS

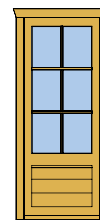

FFG-70-01 70 x 186 cm Festverglast
 Einfach-Verglasung

Fenster* ab 45 mm WS

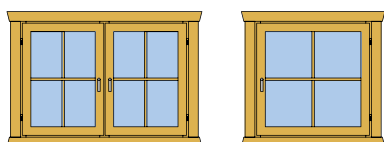

EFG-60-02 60 x 60 cm Dreh/Kipp 1-flg.
 EFG-75-02 75 x 88 cm Dreh/Kipp 1-flg.
 EFG-88-02 88 x 88 cm Dreh/Kipp 1-flg.
 EFG-98-02 98 x 98 cm Dreh/Kipp 1-flg.
 EFG-98-03 98 x 112 cm Dreh/Kipp 1-flg.
 EFG-112-02 112 x 112 cm Dreh/Kipp 1-flg.
 EFG-50-02 50 x 147 cm Dreh/Kipp 1-flg.
 EFG-100-02 100 x 40 cm Kipp 1-flg.
 DFG-110-02 110 x 88 cm Dreh, Dreh/Kipp 2-flg.
 DFG-120-02 120 x 112 cm Dreh, Dreh/Kipp 2-flg.
 DFG-120-03 120 x 147 cm Dreh, Dreh/Kipp 2-flg.
 DFG-140-02 140 x 88 cm Dreh, Dreh/Kipp 2-flg.
 DFG-140-03 140 x 98 cm Dreh, Dreh/Kipp 2-flg.
 DFG-221-02 221 x 105 cm Fest, Dreh/Kipp
 DFG-230-02 230 x 112 cm Fest, Dreh/Kipp
 ISO-Verglasung, Einhand Markenbeschlag

Fenster* Festverglast ab 45 mm WS

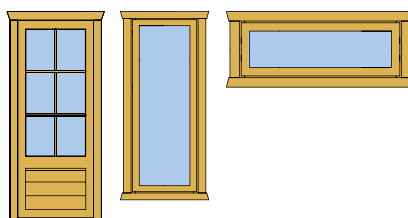

FFG-70-02 70 x 186 cm Festverglast
 FFG-70-03 70 x 200 cm Festverglast
 FFG-100-02 100 x 40 cm Festverglast
 FFG-221-02 221 x 105 cm Festverglast
 FFG-230-02 230 x 112 cm Festverglast
 ISO-Verglasung

*mit aufgeschraubten Sprossen

ÖFFNUNGSMASSE

Blendrahmenaußenmaß Öffnungsmaß

Fenster - Gerade

EF-60 x 60 cm	43 x 43 cm
EF-88 x 88 cm	71 x 71 cm
EF-75 x 88 cm	58 x 71 cm
DF-110 x 88 cm	93 x 71 cm
DF-140 x 88 cm	123 x 71 cm
DF-140 x 98 cm	123 x 81 cm

Fenster - Segmentbogen

EF-88 x 102 cm	71 x 85 cm
DF-140 x 102 cm	123 x 85 cm

Fenster - Rundbogen

EF-88 x 102 cm	71 x 85 cm
DF-110 x 120 cm	93 x 103 cm

EF/DF = Einzel-/Doppelfenster

Die angegebenen Maße beziehen sich auf Blockhäuser in Kombination mit einem Einhand-Dreh/Kipp-Beschlag.

BOGEN FENSTER

Segmentbogen-Fenster* ab 45 mm WS

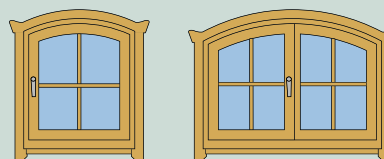

EF-S-88 88 x 102 cm Dreh/Kipp 1-flg.
 DF-S-140 140 x 102 cm Dreh, Dreh/Kipp 2-flg.
 ISO-Verglasung, Einhand Markenbeschlag

Rundbogen-Fenster* ab 45 mm WS

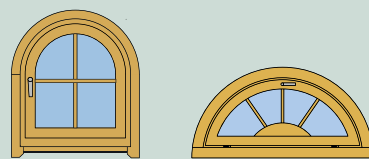

EF-R-88 88 x 102 cm Dreh/Kipp 1-flg.
 DF-R-110 110 x 120 cm Dreh, Dreh/Kipp 2-flg.
 EF-R-130 130 x 65 cm Kipp 1-flg.
 FF-R-130 130 x 65 cm Festverglast
 ISO-Verglasung, Einhand Markenbeschlag

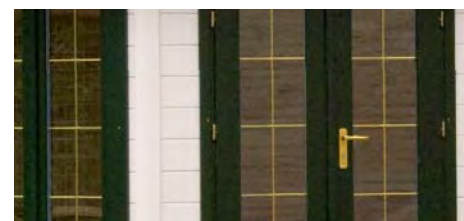

MESSING-SPROSSEN IN FENSTERN UND TÜREN

Unsere Messingsprosse bringt neues Flair in Ihren Garten. Die Sprosse wirkt sehr elegant und exklusiv.

Ein weiteres Plus:

Die Scheiben sind sehr leicht zu reinigen, da die Sprosse zwischen den Scheiben liegt.



MODULHÄUSER

BASIC

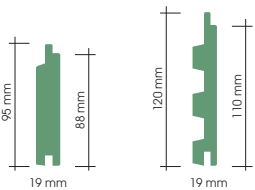

PREMIUM

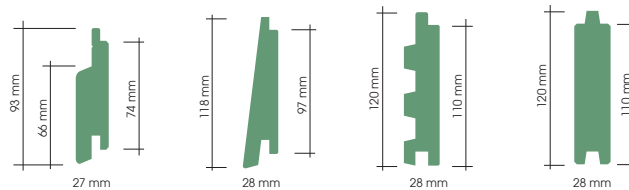

MÖGLICHE DACHVARIANTEN:



Satteldach



Pultdach



Doppelpultdach



Flachdach (mit Dachüberstand)



Flachdach - CUBO (ohne Dachüberstand)



Walmdach, auch Zeltdach möglich

ZWECKMÄSSIG UND ELEGANT! HIER FÜGT SICH ALLES PERFEKT ZUSAMMEN.

Fahrräder, Spielsachen und auch Gartenutensilien verstauen Sie spielend und sicher in unseren Modulhäusern oder gestalten Sie sich Ihr Modulhausmodell als gemütliche Wohlfühlzone.

Durch die hohe Stabilität und den kesseldruckimpregnierten Bodenrahmen erzielen wir bei diesen Häusern eine lange Lebensdauer.

Durch die unterschiedlichen Modellvarianten lassen sie sich leicht mit jedem Architekturstil kombinieren

Einen schnellen Aufbau erzielen wir durch die fertigen Boden- und Wandelemente.

Ein umfangreiches Zubehörprogramm rundet diese Serie ab.

Neu ist die Möglichkeit, einen 21 mm Fußboden (optional) zu bestellen, der nachträglich eingebaut und bauseits isoliert werden kann.

Auf Wunsch können Sie diese Modelle auch farblich deckend oder/und lasiert behandelt bestellen.

INDIVIDUELL UND MIT SYSTEM!

Ob Sie nun die Türen links o. rechts setzen, sich für ein zusätzliches Fenster entscheiden sowie aus verschiedenen Dachformen wählen, all dies können Sie selbst entscheiden.

Wir fertigen die Modelle von 70 cm bis 280 cm individuell nach ihren Maßvorstellungen.

Bei mehr als 280 cm Wandlänge ist eine Zwischenwand oder ein Zwischenrahmen statisch erforderlich (BASIC - Variante).

Premiumvariante bis 400 x 500 cm ohne Zwischenwand möglich.

FRAGEN SIE IHREN FACHHÄNDLER

MÖGLICHE OPTIONEN



Schleppdach links / rechts



Fenster mit o. ohne Klappläden



Oberlichtfenster fest oder mit Kippfunktion



Vordach offen / geschlossen



Deckend oder/und lasiert
behandelt möglich



Schindeln in verschiedenen Formen und Farben

MERKMALE UNSERER MODULHÄUSER - BASIC ODER PREMIUM

- Vormontierte Wand- u. Boden-Elemente, **bei PREMIUM auch mit losem, nachträglich zu montierendem Boden (Neu).**
- Massive Eckpfosten (40 x 40 mm) sorgen für hohe Aussteifung
- Mit rostfreien Nägeln befestigte und aufgeleimte, Wandschalungen (**versch. Varianten möglich - Neu**)
- Sattel-, Pult- oder Doppelpultdach, sowie Flachdach, auch als CUBO
- Ab einer Hausbreite von 180 cm Einzel- oder Doppeltür
- Türen mit Echtglas, Zylinderschloss und Drückergarnitur (optional Türschwelle in Edelstahl oder mit Aluschwelle)
- Es stehen verschiedene Türmodelle zur Auswahl
- Nachjustierbare Türbänder sorgen für immer gängige Türen
- Dacheindeckung wird mit Dachpappe und Bitumenschindeln empfohlen, bei Flachdächern EPDM-Folie
- Vordach bis 150 cm Tiefe und/oder Schleppdach bis 130 cm Breite möglich
- Türen und Fenster sind mit Gummidichtung, sowie beidseitig einsilikonisierten Echtglasscheiben ausgestattet
- Bestellen Sie Ihr Haus 1- oder 2-farbig fertig behandelt, deckend oder / und lasiert.



Bündiger Verlauf mit der Wand nur bei geschlossenen
Türen möglich.



Mehrfachverriegelung optional
bei den Türen möglich (ab 200 cm Höhe)
Bei Häusern mit mehr als einer Tür,
gleichschließende Zylinder möglich (optional)

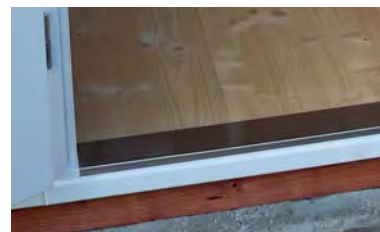

Türschwellen mit Edelstahlabdeckung oder mit Aluschwelle optional möglich

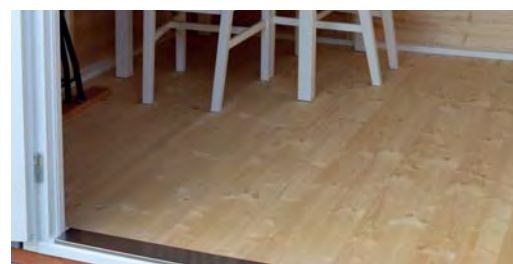

Vorgefertigter Fußboden bei 19 mm - Variante



MH2 2521 W



- Wandstärke: 19 mm
- Wandaußenmaß: 250 x 210 cm (B/T)
- Dachvorsprung: Umlaufend = 20 cm
- Seitenwandhöhe: 209 cm, Firsthöhe: 250 cm
- Dachfläche: 9 m², DN: 22 Grad
- Doppeltür: 152 x 186 cm, 1/2 verglast
- Fenster: 2x 44 x 100 cm fest, 2x 88 x 100 cm Dreh/Drehkipp
- Wandfläche: 17,5 m², Umbauter Raum: 14 m³

Optionales Zubehör:

Sie benötigen 5 Schindelpakete
BHB-Rinnenset, Kupferhaube mit Kugeln





MH1 1818 S

- Wandaußenmaß: 180 x 180 cm (B/T)
- Seitenwandhöhe: 200 cm
- Firsthöhe: 225 cm
- Dachüberstand: Umlaufend = 25 cm
- Dachfläche: 5,5 m²
- DN: 15 Grad
- Tür: 90,5 x 186 cm dreieckverglast
- Wandfläche: 14,6 m²
- Umbauter Raum: 6,7 m³

Optionales Zubehör:

Sie benötigen 3 Schindelpakete
BHB-Rinnenset

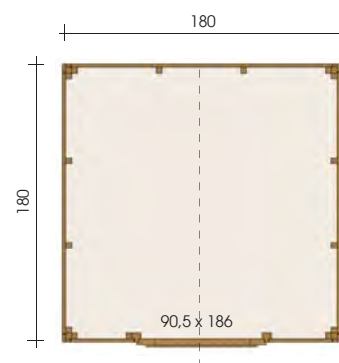

MH2 2121 S

- Wandaußenmaß: 210 x 210 cm (B/T)
- Seitenwandhöhe: 200 cm
- Firsthöhe: 228 cm
- Dachüberstand: Umlaufend = 25 cm
- Dachfläche: 7,1 m², DN: 15 Grad
- Doppeltür: 132 x 186 cm 1/2 verglast
- Fenster: 60 x 60 cm
- Wandfläche: 17,1 m²
- umbauter Raum: 9,24 m³

Optionales Zubehör:

Sie benötigen 3 Schindelpakete
BHB-Rinnenset

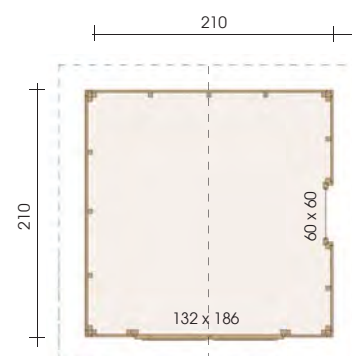

MH2 2424 S

- Wandaußenmaß: 240 x 240 cm (B/T)
- Seitenwandhöhe: 200 cm
- Firsthöhe: 235 cm
- Dachüberstand: V = 150 cm, H/L/R = 25 cm
- Dachfläche: 12,3 m², DN: 15 Grad
- Doppeltür: 132 x 186 cm 1/2 verglast
- Fenster: 60 x 60 cm DK
- Wandfläche: 19,6 m², umbauter Raum: 18,6 m³

Optionales Zubehör:

Sie benötigen 5 Schindelpakete
BHB-Rinnenset, Fensterläden

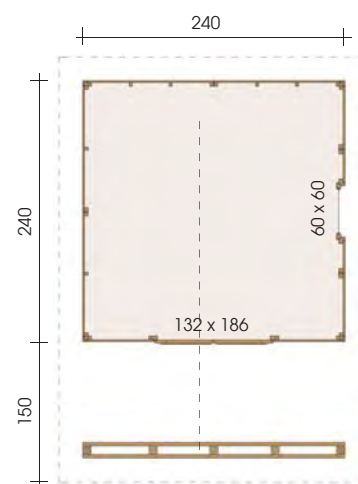



MH2 2424 S+130 SD

- Wandaußenmaß: 240 x 240 cm (B/T)
- Seitenwandhöhe: 200 cm, Firsthöhe: 231 cm
- Dachüberstand: V/H/L = 25 cm, R = 130 cm
- Dachfläche: 13,0 m², DN: 15 Grad
- Doppeltür: 132 x 186 cm 1/2 verglast
- Fenster: 60 x 60 cm DK
- Schleppdach: 130 cm
- Wandfläche: 19,6 m²
- Umbauter Raum: 16,8 m³

Optionales Zubehör:
 Sie benötigen 5 Schindelpakete
 BHB-Rinnenset, Fensterläden

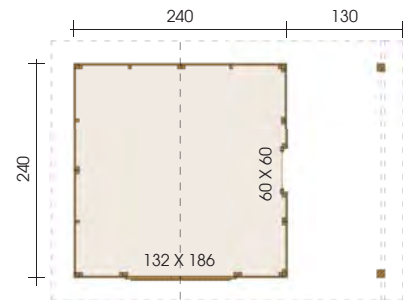

Alternative Modellvariante



MH1 1919-S+120VD/SD

- Wandaußenmaß: 190 x 190 cm (B/T)
- Seitenwandhöhe: 220 cm, Firsthöhe: 243,4 cm
- Dachüberstand: V = 120 cm, L = 120 cm, H/R = 25 cm
- Dachfläche: 12 m², DN: 15 Grad
- Einzeltür: 100,5 x 203,6 cm dreieckverglast
- Fenster: 100 x 40 cm Kipp
- Wandfläche: 18 m², umbauter Raum: 18,5 m³

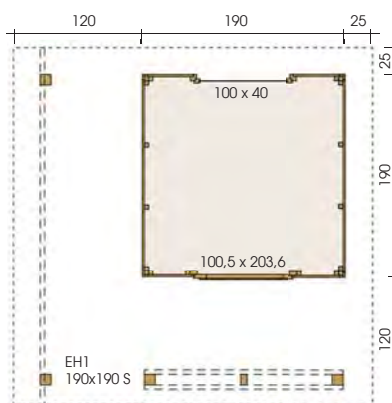

Optionales Zubehör:

Sie benötigen 5 Schindelpakete
BHB-Rinnenset, Mehrfachverriegelung



MH1 1824 S+130 SD

- Wandaußenmaß: 180 x 240 cm (B/T)
- Seitenwandhöhe: 200 cm
- Firsthöhe: 224 cm
- Dachüberstand: V/H/R = 25 cm, L = 130 cm
- Dachfläche: 10,0 m², DN: 15 Grad
- Tür: 90,5 x 186 cm dreieckverglast
- Fenster: 60 x 60 cm
- Wandfläche: 16,9 m²
- Umbauter Raum: 13,5 m³

Optionales Zubehör:

Sie benötigen 4 Schindelpakete
BHB-Rinnenset

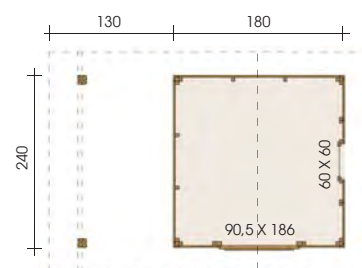

Modulbau - BASIC



MH2 3030 S100 AN+120 SD

- Wandaußenmaß: 300 x 410 cm (B/T)
- Seitenwandhöhe: 224 cm, Firsthöhe: 263 cm
- Dachüberstand: V/R/H= 25 cm, L= 130 cm
- Dachfläche: 21,5 m², DN: 15 Grad
- Doppeltür: 132 x 203,6 cm großflächig verglast
- Fenster: 60 x 60 cm DK, 100 x 40 cm Kipp,
- 2x 50 x 203,6 cm fest
- Umbauter Raum: 30 m³

Optionales Zubehör:

Sie benötigen 9 Schindelpakete
BHB-Rinnenset, Lüftungsgitter, Fensterläden, Regentonne

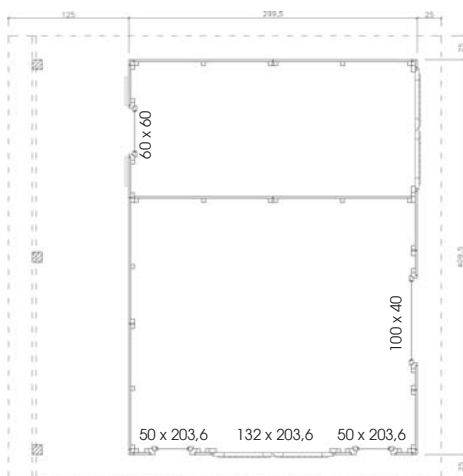



MH1 2222 P+130 AN

- Wandaußenmaß: 220 x 220 cm (B/T) + Anbau: 220 x 130 cm (B/T)
- Höhe vorne: 240 cm, Höhe hinten: 198 cm
- Dachüberstand: V/R/H= 25 cm, L= 155 cm
- Dachfläche: 11 m², DN: 11 Grad
- Tür: 115 x 203,6 cm, dreieckverglast
- Fenster: 60 x 60 cm DK
- Wandfläche: 27 m²
- umbauter Raum: 16,8 m³

Optionales Zubehör:

Sie benötigen 5 Schindelpakete
BHB-Rinnenset, Fensterläden

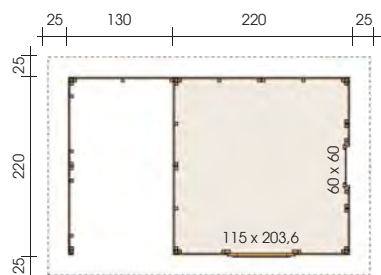

MH2 2428 P

- Wandaußenmaß: 240 x 280 cm (B/T)
- Höhe vorne: 240 cm, Höhe hinten: 200 cm
- Dachüberstand: Umlaufend = 25 cm
- Dachfläche: 9,6 m², DN: 10 Grad
- Doppeltür: 132 x 186 cm dreieckverglast
- Wandfläche: 22,6 m²
- Umbauter Raum: 14,6 m³

Optionales Zubehör:

Sie benötigen 4 Schindelpakete
BHB-Rinnenset

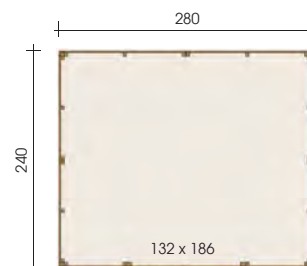

HÄUSER

MH1 3514 P

- Wandstärke: 19 mm
- Wandaußenmaß: 350 x 140 cm (B/T)
- Dachvorsprung: V/H= 25 cm, L/R= 10 cm
- Seitenwandhöhe: 212 cm, Firsthöhe: 242 cm
- Dachfläche: 6,4 m², DN: 5 Grad
- Türen: 2x 90,5 x 203,6 cm, 1/3 verglast, 1x mit DKF
- Umbauter Raum: 11 m³

Optionales Zubehör:

BHB EPDM-Folie oder mit Schweißbahn oder Blech (bauseits), BHB-Rinnenset

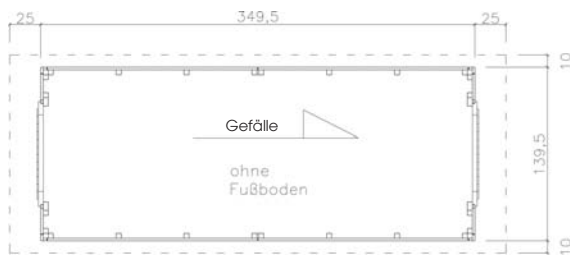

MH1 2620 P

- Wandstärke: 19 mm
- Wandaußenmaß: 200 x 260 cm (B/T)
- Dachvorsprung: V= 35 cm, L/R/H= 25 cm
- Seitenwandhöhe: 200 cm, Firsthöhe: 240 cm
- Dachfläche: 8,5 m², DN: 10 Grad
- Schiebetür: 182 x 186 cm, großflächig verglast
- Fenster: 2x 75 x 118 cm, D/K
- Umbauter Raum: 11,5 m³

Optionales Zubehör:

Sie benötigen 4 Schindelpakete BHB-Rinnenset

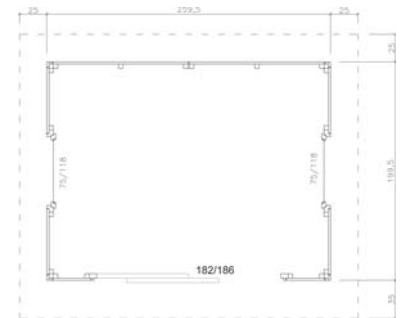

MH1 1421 P

- Wandaußenmaß: 140 x 210 cm (B/T)
- Höhe vorne: 200 cm, Höhe hinten: 230 cm
- Dachüberstand: Umlaufend = 25 cm
- Dachfläche: 4,7 m², DN: 13 Grad
- Tür: 90,5 x 186 cm geschlossen
- Fenster: 60 x 60 cm DK
- Wandfläche: 15,5 m²
- umbauter Raum: 6,5 m³

Optionales Zubehör:

Sie benötigen 2 Schindelpakete BHB-Rinnenset

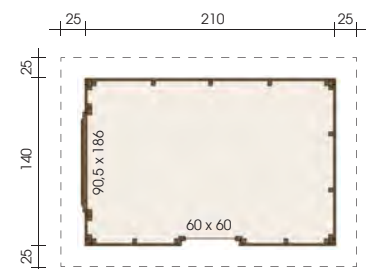

Wir fertigen individuell und preiswert nach Ihren Wünschen!



Farbvariante von EH2 280 x 280 DP

MH2 2828 DP

- Wandaußenmaß: 280 x 280 cm (B/T)
- Seitenwandhöhe: 200 cm
- Firsthöhe: 285 cm
- Dachüberstand: Umlaufend = 25 cm
- Dachfläche: 12,50 m², DN: 15 / 20 Grad
- Doppeltür: 132 x 186 cm dreieckvergl.
- Fenster: 2x 100 x 32 cm (fest)
- Wandfläche: 24,6 m²
- Umbauter Raum: 18,2 m³

Optionales Zubehör:

Sie benötigen 5 Schindelpakete
BHB-Rinnenset

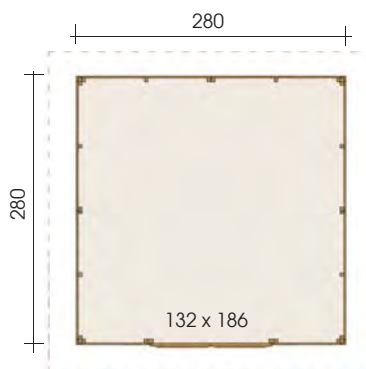

MH2 2828 DP

- Wandaußenmaß: 280 x 280 cm (B/T)
- Seitenwandhöhe: 200 cm
- Firsthöhe: 285 cm
- Dachüberstand: Umlaufend = 25 cm
- Dachfläche: 12,50 m², DN: 15 / 20 Grad
- Tür: 90,5 x 186 cm milchvergl.
- Fenster: 2x 100 x 32 cm (fest), 1x 75 x 88 cm DK
- Wandfläche: 24,6 m²
- Umbauter Raum: 18,2 m³

Optionales Zubehör:

Sie benötigen 5 Schindelpakete
BHB-Rinnenset

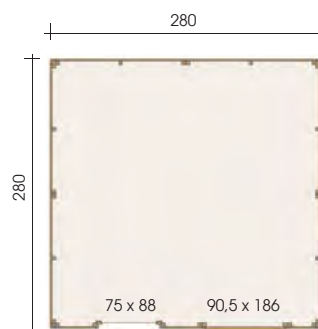



MH2 3030 DP

- Wandaußenmaß: 300 x 300 cm (B/T)
- Seitenwandhöhe: 206 cm
- Firsthöhe: 285 cm
- Dachüberstand: V/L/R = 25 cm, H = 70 cm
- Dachfläche: 15,6 m², DN: 15 / 20 Grad
- Doppeltür: 132 x 186 cm
- Fenster: 2x 50 x 186 (fest), 2x 100 x 32 cm (fest)
- Wandfläche: 30 m², umbauter Raum: 21,6 m³

Optionales Zubehör:

Sie benötigen 6 Schindelpakete
BHB-Rinnenset

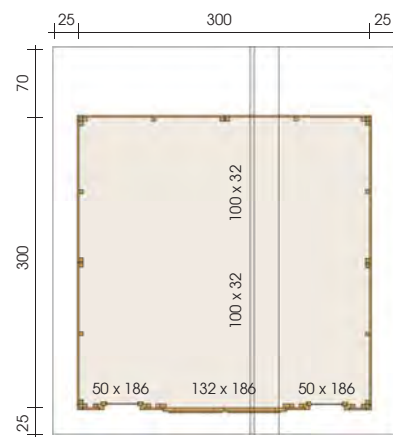

Modulbau - BASIC



Alternative Variante mit 200 cm hoher DT + Kippfenster

Wir fertigen individuell und preiswert nach Ihren Wünschen!



MH2 2025 F

- Wandaußenmaß: 200 x 250 cm (B/T)
- Seitenwandhöhe: 208 cm
- Firsthöhe: 218 cm
- Dachüberstand: Umlaufend = 25 cm
- Dachfläche: 7,5 m², DN: 3 Grad
- Tür: 132 x 186 cm 1/2 Verglasung
- Fenster: 60 x 60 Dreh-Kipp
- Umbauter Raum: 10,7 m³

Optionales Zubehör:

BHB EPDM-Folie sowie BHB-Fallrohrset F1 oder mit Schweißbahn oder Blech (bauseits)

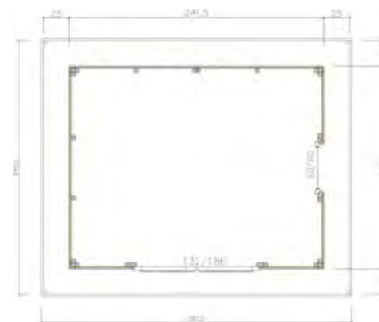

MH2 2424 F

- Wandaußenmaß: 240 x 240 cm (B/T)
- Seitenwandhöhe: 225 cm
- Firsthöhe: 240 cm
- Dachüberstand: Umlaufend = 25 cm
- Dachfläche: 8,4 m², DN: 2 Grad
- Tür: 132 x 186 cm großflächig verglast, milchverglast
- Fenster: 2x 80 x 32 cm fest
- Umbauter Raum: 13,5 m³

Optionales Zubehör:

BHB EPDM-Folie sowie BHB-Fallrohrset F1 oder mit Schweißbahn oder Blech (bauseits)



MH2 1921 F

- Wandaußenmaß: 190 x 210 cm (B/T)
- Höhe vorne: 224 cm, Höhe hinten: 221 cm
- Dachüberstand: Umlaufend = 20 cm
- Dachfläche: 5,8 m², DN: 1 Grad
- Doppeltür: 120 x 200,6 cm
- Einzeltür: 90,5 x 200,6 cm
- Fenster: 2x 40 x 33,2 cm, 2x 44 x 33,2 cm, 2x 178,7 x 33,2 cm, 2x 54,8 x 33,2 cm (fest)
- Wandfläche: 17,6 m²
- Umbauter Raum: 8,9 m³

Optionales Zubehör:

BHB EPDM-Folie sowie BHB-Fallrohrset F1 oder mit Schweißbahn oder Blech (bauseits)

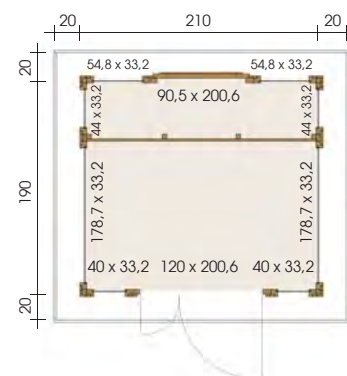

MH2 2428 F

- Wandaußenmaß: 240 x 280 cm (B/T)
- Höhe vorne: 220 cm, Höhe hinten: 203 cm
- Dachüberstand: Umlaufend = 25 cm
- Dachfläche: 9,0 m², DN: 3 Grad
- Doppeltür: 132 x 186 cm dreieckverglast
- Fenster: 2x 80 x 32 cm (fest)
- Wandfläche: 22,6 m²
- Umbauter Raum: 14,6 m³

Optionales Zubehör:

BHB EPDM-Folie sowie BHB-Fallrohrset F1 oder mit Schweißbahn oder Blech (bauseits)

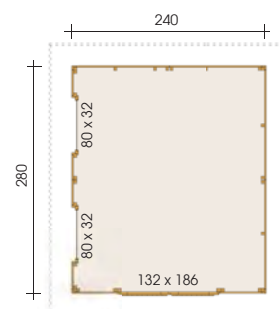



ACHTUNG!

Der Einbau einer Doppeltür ist erst ab einer Wandlänge von 180 cm und der einer Schiebetür ab 210 cm möglich.

TÜR- UND FENSTERVARIANTEN FÜR 19 MM WANDSTÄRKE, AUCH FÜR DIE NEUEN WANDSTÄRKEN MÖGLICH

GESCHLOSSENE TÜREN

Türen ohne Lichtausschnitt!

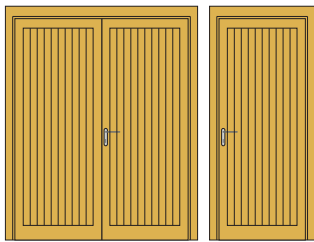

ET-EH1-GG 90,5 x 186 cm
DT-EH2-GG 132 x 186 cm

...GG = Gerade geschlossene Türen

TÜREN MIT 1/2-VERGLASUNG*

Fenster in Einfach-Verglasung



ET-EH1-GH 90,5 x 186 cm
DT-EH2-GH 132 x 186 cm

...GH = Gerade 1/2-verglaste Türen

TÜREN MIT DREIECKS-VERGLASUNG

Einfach-Verglasung

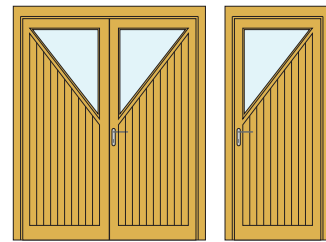

ET-EH1-GE 90,5 x 186 cm
DT-EH2-GE 132 x 186 cm

...GE = Gerade eckverglaste Türen

TÜREN MIT MILCH-VERGLASUNG**

Fenster in Einfach-Verglasung

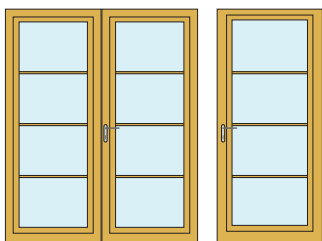

ET-EH1-GV1 90,5 x 186 cm
DT-EH2-GV1 132 x 186 cm
ST1-EH2-GV1 180 x 186 cm
ST2-EH2-GV1 210 x 186 cm

...GV1... = Gerade vollverglaste Tür
ST... = Schiebetür
...-M = Milchverglaste Tür

FENSTER FÜR 19 MM WS*

Einfach-Verglasung

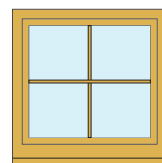

EF-EH-60 60 x 60 cm Dreh/Kipp 1-flg.
EF-EH-75 75 x 88 cm Dreh/Kipp 1-flg.
FF-EH-80 80 x 30 cm Fest
FF-EH-100 100 x 32 cm Fest

(* aufgeschraubte Sprossen
(** aufgeklebte Sprossen

Wir fertigen individuell und preiswert nach Ihren Wünschen!



MH2 3030 F +300 SD

- Wandstärke: 28 mm
- Wandaußenmaß: 300 x 300 cm (B/T)
- Anbau Wandaußenmaß: 300 x 300 cm (B/T) links
- Dachvorsprung: Umlaufend = 20 cm
- Seitenwandhöhe: ca. 220 cm, Firsthöhe: 229 cm
- Dachfläche: 22 m², DN: 2 Grad
- Doppeltür: 152 x 199 cm, 3 Quadratausschnitte
- Fenster: 2x 95 x 55 cm Dreh-Kipp
- Umbauter Raum: 40,4 m³

Optionales Zubehör:

BHB EPDM-Folie sowie BHB-Fallrohrset F1 (2x) oder mit Schweißbahn oder Blech (bauseits)

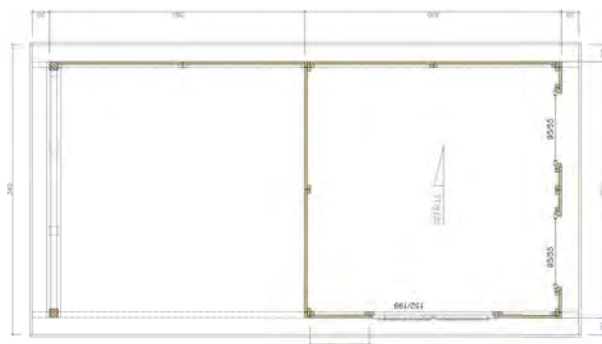

MH2 2530 P +130 SD

- Wandstärke: 28 mm, Stülp Schalung sib. Lärche
- Wandaußenmaß: 250 x 300 cm (B/T)
- Dachvorsprung: V/H/R= 25 cm, L= 155 cm mit 2 Pfosten
- Seitenwandhöhe: 208 cm, Firsthöhe: 250 cm
- Dachfläche: 14,7 m², DN: 10 Grad
- Schiebetür: 150 x 186 cm Milchglas
- Umbauter Raum: 24,6 m³
- Schleppdach: 130 x 300 cm
- H-Anker bauseits

Optionales Zubehör:

Sie benötigen 6 Schindelpakete
BHB-Rinnenset, alternativ BHB EPDM-Folie
oder mit Schweißbahn oder Blech (bauseits)

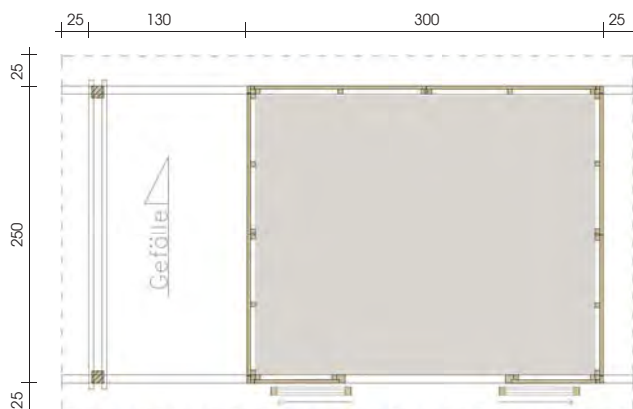



BHB macht Klein
und Grob glücklich

MH NIMA 6ECK 190 Z

- Wandstärke: 28 mm
- Durchmesser: 190 x 190 cm + 65 cm umlaufender Balkon
- Wandhöhe unten: 150 cm, oben: 158 cm
- Seitenwandhöhe: 340 cm, Firsthöhe: 402 cm
- Dachüberstand: umlaufend 85 cm
- Dachfläche: 13,5 m², DN: 28 Grad
- Einzeltür: 60 x 140 cm, 1/2 verglast
- Fenster: 3x 55 x 75 cm D/K
- Wandfläche: 18 m², Umbauer Raum: 11,4 m³
- inkl. Leiter, ohne Spielzubehör wie Rutschen, Schaukeln, Feuerwehrtange etc.
- ohne TÜV / CE Siegel (nur für Privatnutzung)

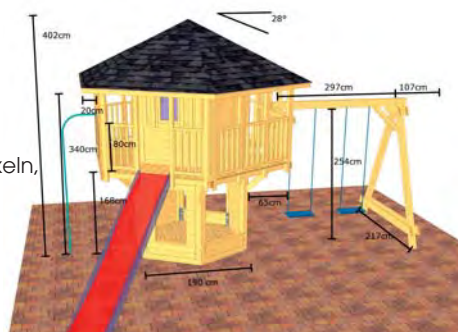

Optionales Zubehör:

Sie benötigen 7 Schindelpakete, BHB-Rinnenset Kupferhaube mit Kugel

Modulbau - PREMIUM



Wir fertigen individuell und preiswert nach Ihren Wünschen!



Modulbau - PREMIUM

Alle Grundrisssmaße sind Wandaußenmaße. Die dargestellten Zeichnungen entsprechen keinem Maßstab. Die Modelle auf diesen Seiten werden im Rohzustand geliefert (ungestrichen, ohne Dacheindeckung). Bilder auf diesen Seiten können Sonderzubehör zeigen, das im Lieferumfang nicht enthalten ist.

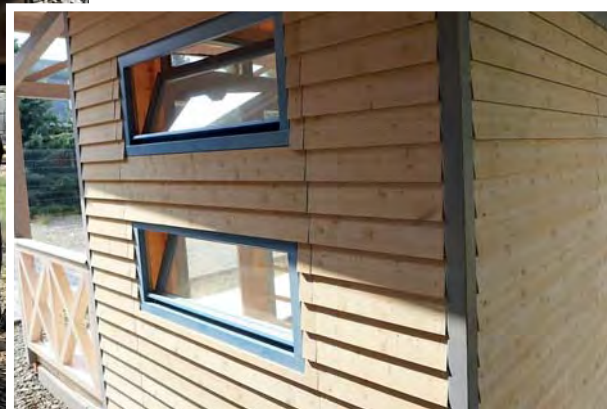

MH2 2437 P +150 VT

- Wandstärke: 28 mm Stülp Schalung sib. Lärche
- Wandaußenmaß: 240 x 370 cm (B/T)
- Dachvorsprung: V= 200 cm, L/R/H= 40 cm
- Wandhöhe: 257/214 (V/H) cm, Firsthöhe: 293 cm
- Dachfläche: 22 m², DN: 8 Grad
- Doppelschiebetür: 132 x 198 cm, großflächig verglast
- Fenster: 2x 68 x 198 cm fest, 4x 122 x 50 cm Kipp, 1x 268 x 34 cm fest
- Wandfläche: 30 m², Umbauter Raum: 42,1 m³
- Wandinnenisolation bauseits

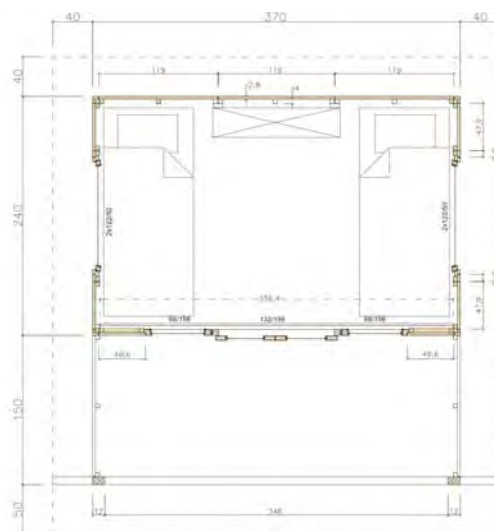

Optionales Zubehör:

Sie benötigen 9 Schindelpakete oder BHB EPDM-Folie oder mit Schweißbahn oder Blech (bauseits)
 BHB-Rinnenset, Terrassenboden, Hochbetten, Klapptisch, Wandinnenverschalung, Isolierung (bauseits)



Modulbau - PREMIUM

Wir fertigen individuell und preiswert nach Ihren Wünschen!



MH1 CUBO 3030 + 100AN

- Wandstärke: 28 mm Stülp Schalung sib. Lärche,
- Wandaußenmaß: 300 x 300 cm (B/T) + 100 x 300 cm Anbau
- Seitenwandhöhe: 250 cm
- Dachfläche: 12 m², DN: 1 Grad,
- Umbauter Raum: 30 m³
- Einzeltür: 1x 90 x 196 cm (a), 1x 90 x 196 cm (b)
- Fenster: 3x 85 x 196 cm (feststehend)

Optionales Zubehör:

BHB EPDM-Folie sowie BHB-Fallrohrset F2 oder mit Schweißbahn (bauseits), Gleichschließende Türzylinder, Regalböden im Geräteraum, Metallabdeckung für EPDM-Folie



MH CUBO 3030

- Wandstärke: 28 mm Stülp Schalung sib. Lärche,
- Wandaußenmaß: 300 x 300 cm (B/T)
- Seitenwandhöhe: 250 cm
- Dachfläche: 9 m², DN: 1 Grad
- Umbauter Raum: 22,5 m³
- ET: 1x 90 x 196 cm (a)
- Fenster: 5x 85 x 196 cm (feststehend)

Optionales Zubehör:

BHB EPDM-Folie sowie BHB-Fallrohrset F2 oder mit Schweißbahn oder Blech (bauseits)



MH2 CUBO 2828

- Wandstärke: 28 mm Trapezschalung sib. Lärche,
- Wandaußenmaß: 280 x 280 cm (B/T)
- Seitenwandhöhe: 246 cm, Dachfläche: 8,0 m², DN: 1 Grad,
- Wandfläche: 27,5 m², umbauter Raum: 19,3 m³
- Doppeltür: 132 x 200 cm
- Fenster: 134 x 51 cm Kipp

Optionales Zubehör:

BHB EPDM-Folie sowie BHB-Fallrohrset F2
oder mit Schweißbahn oder Blech (bauseits)
Metallabdeckung für EPDM-Folie

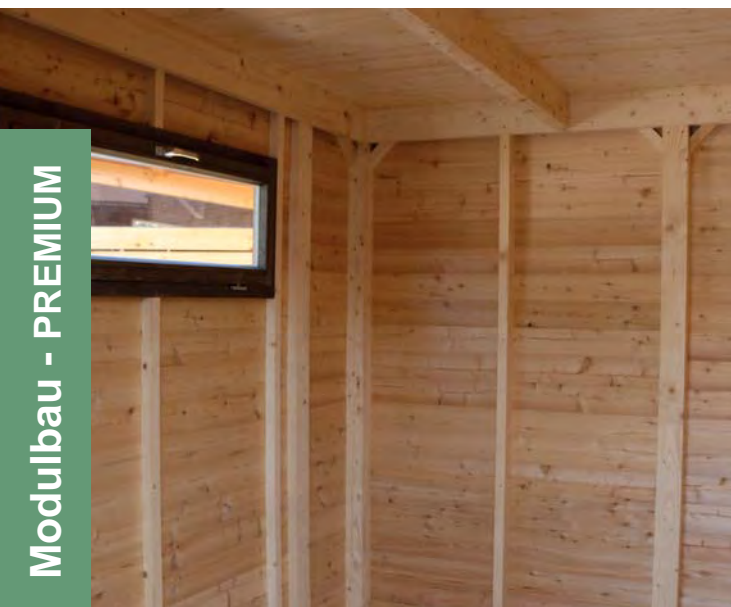

Modulbau - PREMIUM



Wir fertigen individuell und preiswert nach Ihren Wünschen!



MH 2 CUBO 3050 + 270 AN

- Wandaußenmaß: 300 x 500 cm (B/T) + Anbau 270 x 250 cm (B/T)
- Seitenwandhöhe: 250 cm
- 28 mm Trapezschalung sib. Lärche
- Dachfläche: 21,7 m², DN: 1 Grad
- Doppeltür: 132 x 200 cm geschlossen
- Fenster: 2x 134 x 51 cm Kipp
- Umbauter Raum: 54,5 m³

Optionales Zubehör:

BHB EPDM-Folie sowie BHB-Fallrohrset F2
oder mit Schweißbahn (bauseits),
Metallabdeckung für EPDM-Folie





MÖGLICHE OPTIONEN:



Anbau links / rechts



Blumenkästen in versch. Größen



Fertig beschindelt bis 350 cm Durchmesser



Fertig farbig behandelt

PAVILLONS

FORMSCHÖN UND VERSPIELT MIT DETAILS.

Die Sonnenstrahlen in einem lichtdurchfluteten Pavillon genießen und dem grauen Alltag entfliehen!

Mit viel Liebe zum Detail erstellen wir diese formschönen Modelle individuell nach Ihren Vorstellungen. Durch die unterschiedlichen Größen gliedern sich diese auch in kleineren Grundstücken exzellent ein. Vorgefertigte Boden-, Wand- und Deckenelemente bedeuten sehr kurze Aufbauzeiten und lassen so mehr Zeit zum Feiern. Erleben Sie Ruhe und Entspannung in Ihrem Pavillon!

Auf Wunsch können Sie alle unsere Pavillons farbig fertig behandelt und beschindelt erhalten.

MERKMALE UNSERER PAVILLONS

- Formschöne Optik
- Boden und Dach in 19 mm Fichtenprofilbrettern
- Vorgefertigte Elemente sorgen für eine leichte und unkomplizierte Montage.
- Türen und Fenster aus echtem Glas, ab einer Wandstärke von 45 mm sogar mit Isolierverglasung und deutschen Marken-Dreh-/Kippbeschlägen
- Zimmermannsmäßig abgebundener Schifferdachstuhl ohne Hilfsbeschläge
- Dacheindeckung mit Dachpappe und Bitumenschindeln empfohlen
- Kupferhaube mit Kugel im Lieferumfang enthalten.

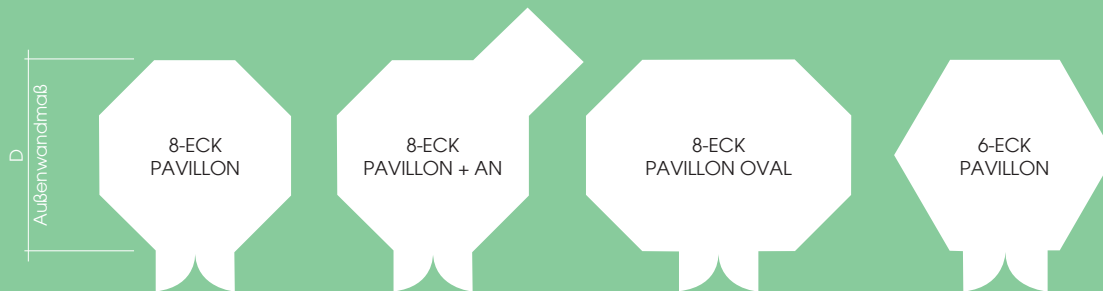

Sie können Ihren offenen Pavillon auch mit Fenstern ausstatten



ALBI

- Wandstärke: 28 mm
- Durchmesser: 300 cm
- Dachvorsprung: Umlaufend = 30 cm
- Seitenwandhöhe: 217 cm, Dachspitze: 300 cm
- Dachfläche: 13,0 m², DN: 28 Grad
- Tür: 1x 115 x 186 cm großfl. verglast
- Fenster: 7x 100 x 138 cm D/DK
- Wandfläche: 9,5 m², umbauter Raum: 18,1 m³

Optionales Zubehör:

Sie benötigen 8 Schindelpakete
BHB-Rinnenset

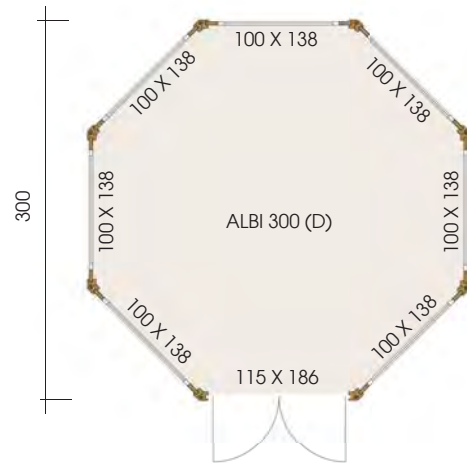

Modulbau - PREMIUM

NANTES

- Wandstärke: 28 mm, Durchmesser: 300 cm
- Dachvorsprung: Umlaufend = 30 cm
- Seitenwandhöhe: 217 cm
- Dachspitze: 300 cm
- Dachfläche: 13,0 m², DN: 28 Grad
- Tür: 115 x 186 cm großfl. verglast
- Fenster: 4x 100 x 138 cm D/DK
- Segmentbogen-Tür u. -Fenster
- Wandfläche: 14,3 m², umbauter Raum: 18,1 m³

Optionales Zubehör:

Sie benötigen 8 Schindelpakete
BHB-Rinnenset

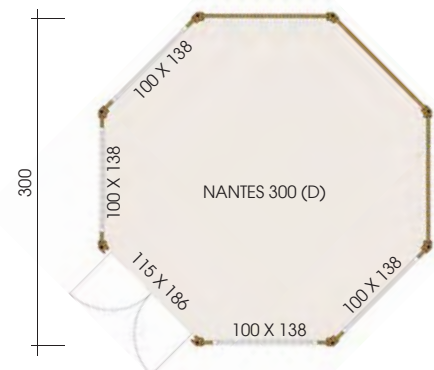

Wir fertigen individuell und preiswert nach Ihren Wünschen!



MONTMATRE

- Wandstärke: 28 mm, Durchmesser: 350 cm
- Dachvorsprung: Umlaufend = 30 cm
- Seitenwandhöhe: 217 cm
- Dachspitze: 313 cm
- Dachfläche: 16,0 m², DN: 28 Grad
- Tür: -
- Fenster: 5x 100 x 138 cm D/DK
- Segmentbogen- Tür u. Fenster
- Wandfläche: 15 m², umbauter Raum: 25,1 m³

Optionales Zubehör:

Sie benötigen 9 Schindelpakete
BHB-Rinnenset, Pavillon Bänke

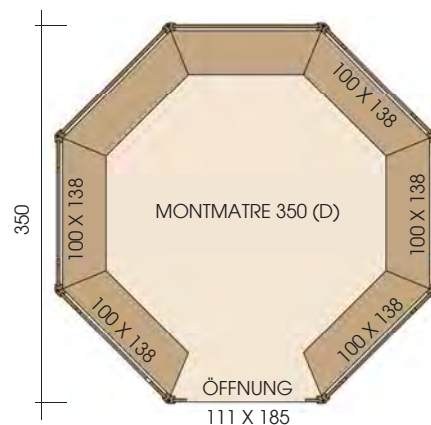

Variante 2, ohne Anbau

BORDEAUX

- Wandstärke 28 mm, Durchmesser: 300 cm
- Dachvorsprung: Umlaufend = 30 cm
- Seitenwandhöhe: 228 cm, Dachspitze: 311 cm
- Dachfläche: 15,0 m², DN: 28 Grad
- Tür: 115 x 186 cm großfl. verglast
- Fenster: 4x 100 x 138 cm D/DK
- Segmentbogen- Tür u. Fenster
- Anbau: 110 x 100 cm mit Tür 88 x 160 cm geschl.
- Wandfläche: 20,4 m², umbauter Raum: 21,3 m³

Optionales Zubehör:

Sie benötigen 9 Schindelpakete
BHB-Rinnenset

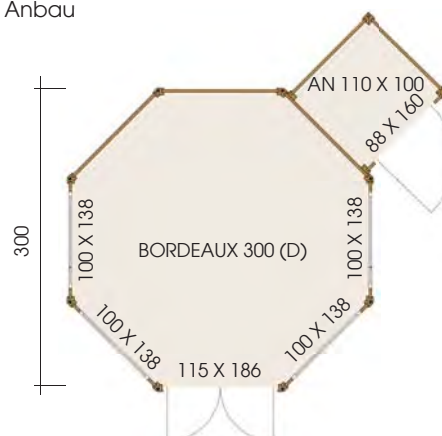

Modulbau - PREMIUM

Alle Grundrisssmaße sind Wandaußenmaße. Die dargestellten Zeichnungen entsprechen keinem Maßstab. Die Modelle auf diesen Seiten werden im Rohzustand geliefert (ungestrichen, ohne Dacheindeckung). Bilder auf diesen Seiten können Sonderzubehör zeigen, das im Lieferumfang nicht enthalten ist.



NANCY

- Wandstärke: 28 mm, Durchmesser: 300 cm
- Dachvorsprung: Umlaufend = 30 cm
- Seitenwandhöhe: 217 cm, Dachspitze: 300 cm
- Dachfläche: 13,0 m², DN: 28 Grad
- Tür: 115 x 186 cm großfl. verglast
- Fenster: 4x 100 x 186 cm D/D
- Segmentbogen-Tür u. -Fenster

Optionales Zubehör:

Sie benötigen 8 Schindelpakete, BHB Rinnenset

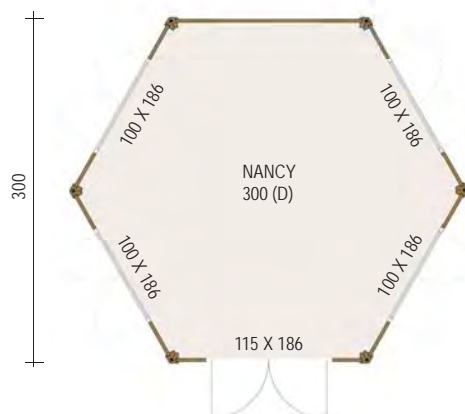

FENSTER IN UNSEREN PAVILLONS

Durch den Einbau von Fenstern erzielen Sie einen lichtdurchfluteten Raum.

Entspannen Sie in einem BHB Pavillon und genießen Sie den Blick in die Natur.



Wir fertigen individuell und preiswert nach Ihren Wünschen!



PARIS

- Wandstärke: 45 mm
- Wandaußenmaß: 525 x 385 cm
- Dachvorsprung: Umlaufend = 30 cm
- Seitenwandhöhe: 223 cm, Dachspitze: 300 cm
- Dachfläche: 27,0 m², DN: 21 Grad
- Tür: 2x 120 x 186 cm großfl. verglast
- Fenster: 4x 120 x 112 cm D/DK
- Wandfläche: 24,8 m², umbauter Raum: 44,7 m³

Optionales Zubehör:

Sie benötigen 15 Schindelpakete
BHB-Rinnenset

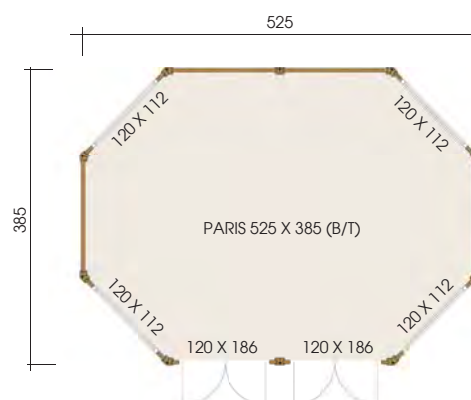

NIZZA

- Wandstärke: 45 mm
- Wandaußenmaß: 400 x 400 cm
- Dachvorsprung: Umlaufend = 30 cm
- Seitenwandhöhe: 221 cm, Dachspitze: 353 cm
- Dachfläche: 22,4 m², DN: 28 Grad
- Segmentbogenoptik-Doppelfenster: 100 x 138 cm
- Segmentbogenoptik-Einzelfenster: 2x 75 x 118 cm
- Segmentbogenoptik-Doppeltür: 115 x 186 cm
- Wandfläche: 22,5 m², Umbauter Raum: 53 m³

Optionales Zubehör:

Sie benötigen 13 Schindelpakete
BHB-Rinnenset

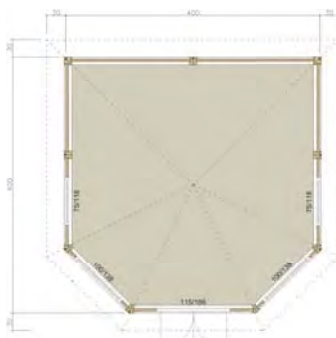

Modulbau - PREMIUM

Alle Grundrisssmaße sind Wandaußenmaße. Die dargestellten Zeichnungen entsprechen keinem Maßstab. Die Modelle auf diesen Seiten werden im Rohzustand geliefert (ungestrichen, ohne Dacheindeckung). Bilder auf diesen Seiten können Sonderzubehör zeigen, das im Lieferumfang nicht enthalten ist.



CHOLET

- Wandstärke: 45 mm, Durchmesser: 400 cm
- Dachvorsprung: Umlaufend = 30 cm
- Seitenwandhöhe: 223 cm, Dachspitze: 300 cm
- Dachfläche: 20,0 m², DN: 20 Grad
- Tür: 2x 120 x 186 cm großfl. verglast
- Fenster: 6x 120 x 147 cm D/DK
- Segmentbogen-Tür u. -Fenster
- Wandfläche: 15,1 m², umbauter Raum: 32,7 m³

Optionales Zubehör:

Sie benötigen 10 Schindelpakete
BHB-Rinnenset, Messingsprossen

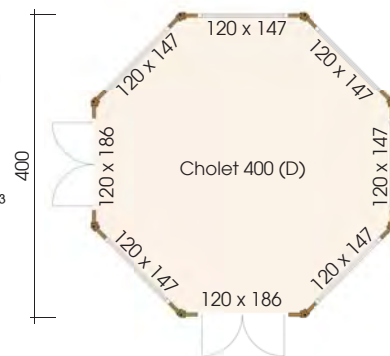

COLMAR

- Wandstärke: 45 mm
- Durchmesser: 350 cm
- Dachvorsprung: Umlaufend = 30 cm
- Seitenwandhöhe: 229 cm, Dachspitze: 325 cm
- Dachfläche: 16,0 m², DN: 28 Grad
- Rundbogenfenster: 2x 100 x 165 cm D/D
- Rundbogentür: 3x 115 x 196 cm großfl. verglast
- Wandfläche: 17,2 m², umbauter Raum: 26,4 m³

Optionales Zubehör:

Sie benötigen 9 Schindelpakete
BHB-Rinnenset

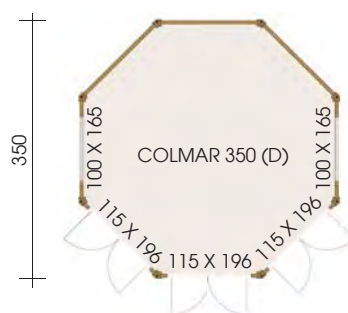

VERNON

- Wandstärke: 45 mm
- Wandaußenmaß: 350 x 300 cm
- Dachvorsprung: Umlaufend = 30 cm
- Seitenwandhöhe: 223 cm, Dachspitze: 300 cm
- Dachfläche: 20,0 m², DN: 20 Grad
- Tür: 1x 120 x 186 cm großfl. verglast
- Fenster: 4x 98 x 147 cm D/DK
- Wandfläche: 15,1 m², umbauter Raum: 32,7 m³

Optionales Zubehör:

Sie benötigen 10 Schindelpakete
BHB-Rinnenset, Messingsprossen

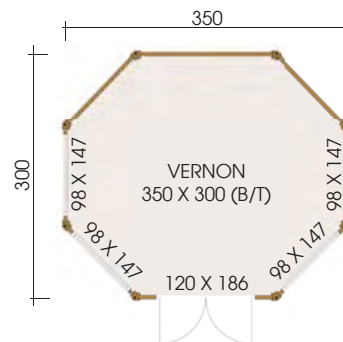

VERNON 2

- Wandstärke: 45 mm
- Wandaußenmaß: 400 x 350 cm
- Dachvorsprung: Umlaufend = 30 cm
- Seitenwandhöhe: 223 cm, Dachspitze: 316 cm
- Dachfläche: 19,0 m², DN: 28 Grad
- Tür: 1x 120 x 186 cm 3/4 verglast
- Fenster: 4x 100 x 138 cm D/DK
- Wandfläche: 20,4 m²
- Umbauter Raum: 30,4 m³

Optionales Zubehör:

Sie benötigen 11 Schindelpakete
BHB-Rinnenset

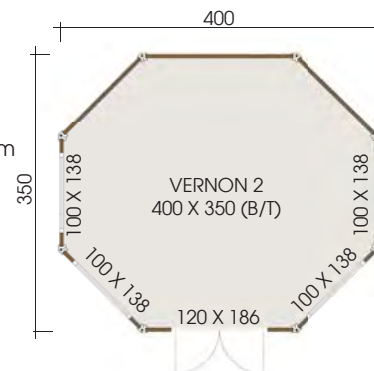

Wir fertigen individuell und preiswert nach Ihren Wünschen!



TÜR- UND FENSTERVARIANTEN AB 28 MM WANDSTÄRKE MIT AUFGEKLEBTEN SPROSSEN

SEGMENTBLENDEN-TÜREN

Türen mit großflächiger Verglasung

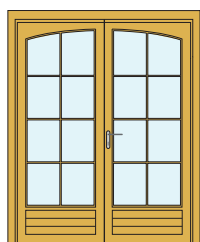

ET28-SB-P1-80 80 x 186 cm
 ET45-SB-P1-80 80 x 186 cm
 DT28-SB-P2-115115 x 186 cm
 DT45-SB-P2-115115 x 186 cm

GERADE TÜREN

Türen mit großflächiger Verglasung

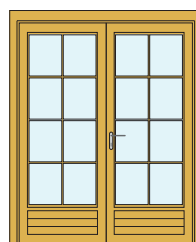

ET28-P1-80 80 x 186 cm
 ET45-P1-80 80 x 186 cm
 DT28-P2-115 115 x 186 cm
 DT45-P2-115 115 x 186 cm
 DT28-P2-120 120 x 186 cm
 DT45-P2-120 120 x 186 cm

SEGMENTBOGEN-TÜREN

Türen mit großflächiger Verglasung

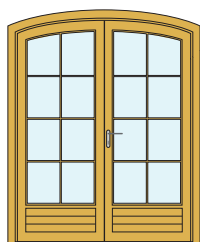

ET28-S-P1-80 80 x 186 cm
 ET45-S-P1-80 80 x 186 cm
 DT28-S-P2-115 115 x 186 cm
 DT45-S-P2-115 115 x 186 cm
 DT28-S-P2-120120 x 186 cm
 DT45-S-P2-120120 x 186 cm

RUNDBOGEN-TÜREN

Türen mit großflächiger Verglasung

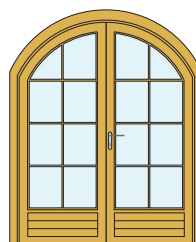

ET28-R-P1-80 80 x 196 cm
 ET45-R-P1-80 80 x 196 cm
 DT28-R-P2-115115 x 196 cm
 DT45-R-P2-115115 x 196 cm

SEGMENTBLENDEN-FENSTER

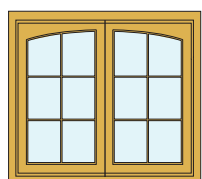

EF28-SB-P-75	75 x 118 cm	Dreh/Kipp 1-flg.
EF45-SB-P-75	75 x 118 cm	Dreh/Kipp 1-flg.
DF28-SB-P-100	100 x 138 cm	Dreh, Dreh/Kipp 2-flg.
DF45-SB-P-100	100 x 138 cm	Dreh, Dreh/Kipp 2-flg.

SEGMENTBOGEN-FENSTER

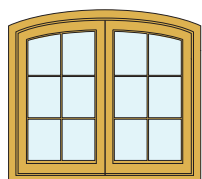

EF28-S-P-75	75 x 118 cm	Dreh/Kipp 1-flg.
EF45-S-P-75	75 x 118 cm	Dreh/Kipp 1-flg.
DF28-S-P-100a	100 x 147 cm	Dreh, Dreh/Kipp 2-flg.
DF45-S-P-100a	100 x 147 cm	Dreh, Dreh/Kipp 2-flg.
DF28-S-P-100b	100 x 138 cm	Dreh, Dreh/Kipp 2-flg.
DF45-S-P-100b	100 x 138 cm	Dreh, Dreh/Kipp 2-flg.
DF28-S-P-120	120 x 112 cm	Dreh, Dreh/Kipp 2-flg.
DF45-S-P-120	120 x 112 cm	Dreh, Dreh/Kipp 2-flg.

GERADE FENSTER

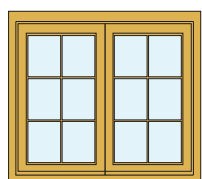

EFG-P-75-28	75 x 118 cm	Dreh/Kipp 1-flg.
EFG-P-75-45	75 x 118 cm	Dreh/Kipp 1-flg.
DFG-P-98-28	98 x 147 cm	Dreh, Dreh/Kipp 2-flg.
DFG-P-98-45	98 x 147 cm	Dreh, Dreh/Kipp 2-flg.
DFG-P-100a-28	100 x 138 cm	Dreh, Dreh/Kipp 2-flg.
DFG-P-100b-45	100 x 138 cm	Dreh, Dreh/Kipp 2-flg.
DFG-P-100b-28	100 x 186 cm	Dreh, Dreh 2-flg.
DFG-P-100b-45	100 x 186 cm	Dreh, Dreh 2-flg.

RUNDBOGEN-FENSTER

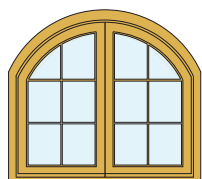

EF28-R-P-75	75 x 118 cm	Dreh/Kipp 1-flg.
EF45-R-P-75	75 x 118 cm	Dreh/Kipp 1-flg.
DF28-R-P-100a	100 x 138 cm	Dreh, Dreh/Kipp 2-flg.
DF45-R-P-100a	100 x 138 cm	Dreh, Dreh/Kipp 2-flg.
DF28-R-P-100b	100 x 165 cm	Dreh, Dreh 2-flg.
DF45-R-P-100b	100 x 165 cm	Dreh, Dreh 2-flg.

GRUNDSÄTZLICH GILT:

Einfach-Verglasung bei einer Wandstärke von 28 mm,
ISO-Verglasung bei einer Wandstärke ab 45 mm.
Alle Maßangaben sind Blendrahmenaußenmaße!

Alle Fenster und Türen vom Pavillon-Programm sind mit
aufgeklebten Sprossen!





IMPRESSIONEN

Abschließend zeigen wir Ihnen auf diesen letzten Seiten noch einige weitere Spezialanfertigungen verschiedenster Art, die Ihnen hoffentlich noch mehr Lust auf Ihre eigenen Ideen machen.

Ihr Fachhändler hilft Ihnen gerne bei der Verwirklichung.





Wir fertigen individuell und preiswert nach Ihren Wünschen!



Alle Grundrisssmaße sind Wandaußenmaße. Die dargestellten Zeichnungen entsprechen keinem Maßstab. Die Modelle auf diesen Seiten werden im Rohzustand geliefert (ungestrichen, ohne Dacheindeckung). Bilder auf diesen Seiten können Sonderzubehör zeigen, das im Lieferumfang nicht enthalten ist.



Wir fertigen individuell und preiswert nach Ihren Wünschen!



Alle Grundrissmaße sind Wandaußenmaße. Die dargestellten Zeichnungen entsprechen keinem Maßstab. Die Modelle auf diesen Seiten werden im Rohzustand geliefert (ungestrichen, ohne Dacheindeckung). Bilder auf diesen Seiten können Sonderzubehör zeigen, das im Lieferumfang nicht enthalten ist.



Mehrfachverriegelung

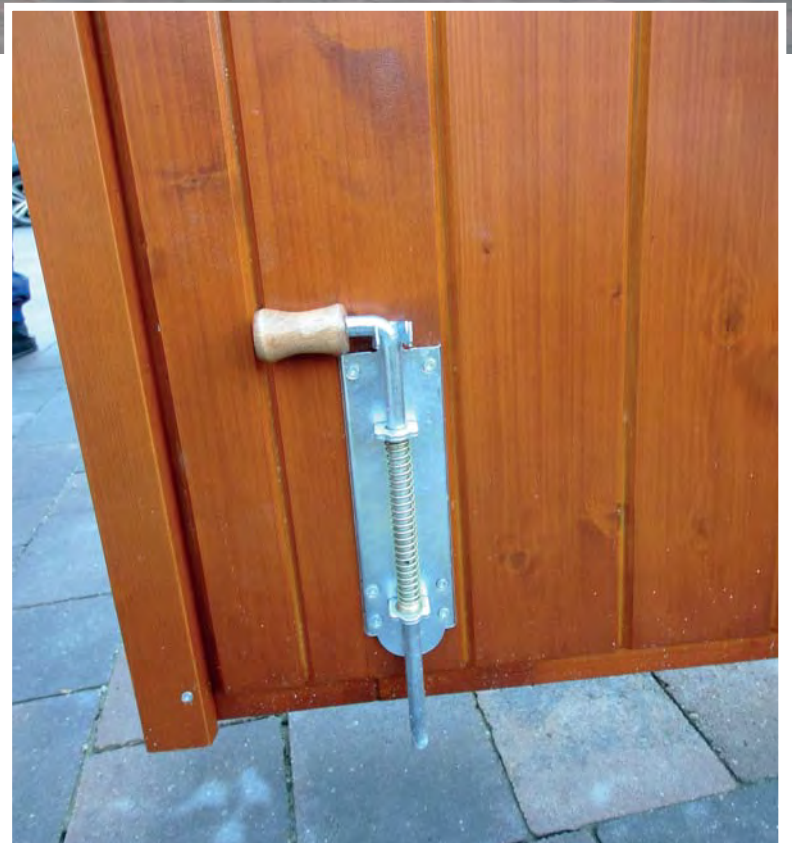

Wir fertigen individuell und preiswert nach Ihren Wünschen!

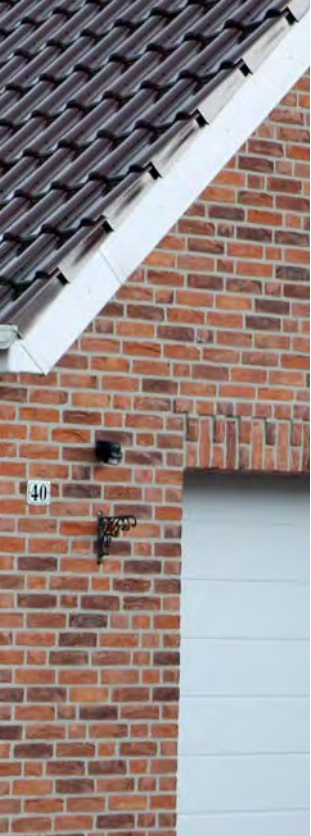

Mehrfachverriegelung

Erleben Sie die faszinierende Welt der Maßanfertigungen von BHB Bertsch Holzbau

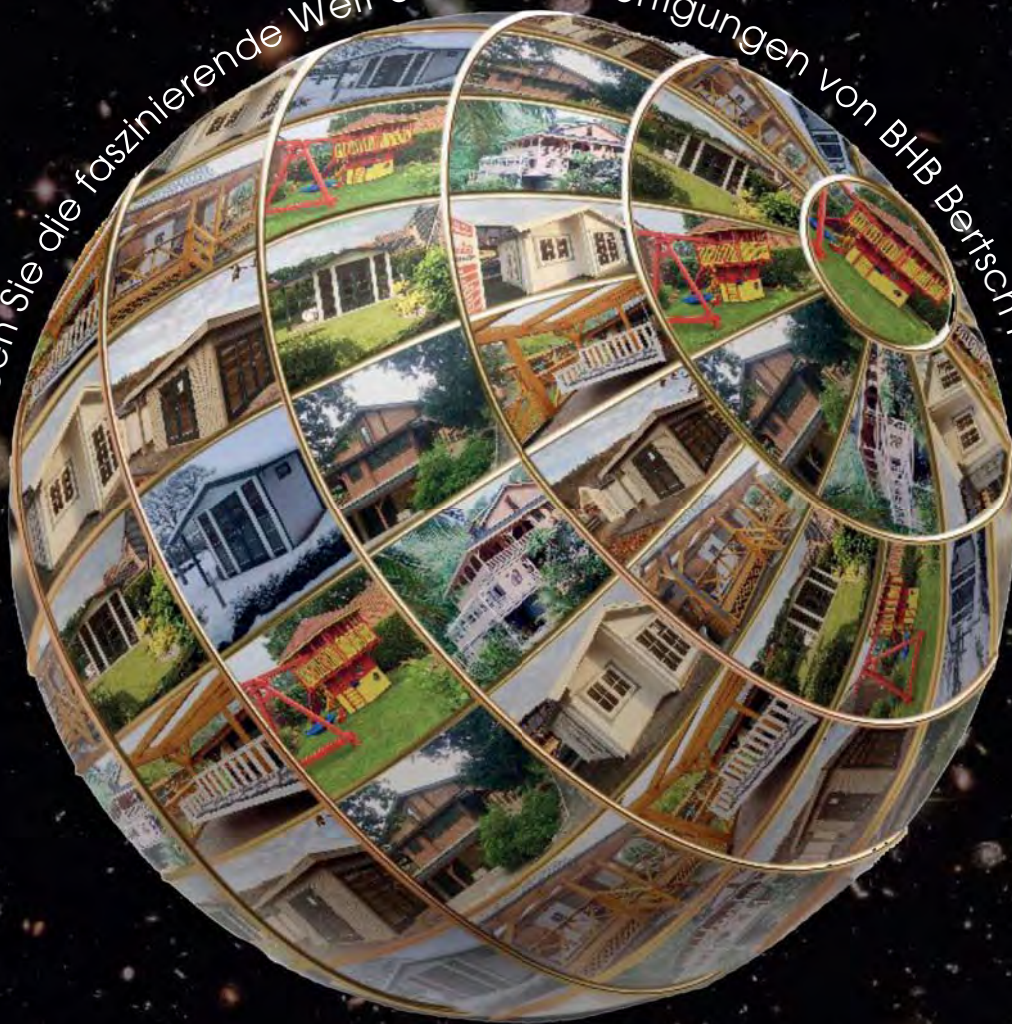

HÄNDLERADRESSE:

Entdecken Sie unsere Vielfalt und Individualität auch im Internet unter

WWW.BERTSCH-HOLZBAU.EU

Umfangreiche Informationen über unsere Produkte erhalten Sie bei Ihrem autorisierten Fachhändler! Die Beiträge, Bilder und Zeichnungen dieses Kataloges sind urheberrechtlich geschützt. Ein Nachdruck, auch auszugsweise, ist grundsätzlich verboten und bedarf unserer ausdrücklichen schriftlichen Genehmigung. Farbabweichungen zu den Original-Farbtönen sind drucktechnisch bedingt.

Wir behalten uns technische Änderungen, Irrtümer sowie zwischenzeitliche Modelländerungen vor, ein Modellanspruch ist ausgeschlossen. Abbildungen können Sonderzubehör zeigen, das im Lieferumfang nicht enthalten ist. Alle dargestellten Grundrisse sind nicht maßstäblich und dienen nur der Illustration.

